

# دفترچه راهنمای فارسی

خواهشمند است قبل از استفاده از این دستگاه  
دفترچه راهنما را به دقت مطالعه نمایید.



ماشین لباسشویی  
تمام اتوماتیک

L & U Series



**PAKSHOMA**

# فهرست

نکات ایمنی .....	۱
نمای دستگاه .....	۵
نصب ماشین لباسشویی .....	۶
استفاده از ماشین لباسشویی .....	۱۰
■ بررسی و آماده سازی پیش از شستشوی لباس .....	۱۰
■ نمای صفحه کلید.....	۱۵
■ انتخاب برنامه شستشو .....	۱۷
■ جدول برنامه‌های شستشو .....	۲۱
نگهداری .....	۲۳
■ تمیز کردن و نگهداشت .....	۲۳
■ عیب‌یابی .....	۲۷
■ برطرف نمودن ایرادها .....	۲۸
پیوست .....	۲۹
■ برچسب لباس .....	۲۹
■ مشخصات فنی دستگاه .....	۳۰

## خریدار محترم:

از شما برای انتخاب ماشین لباسشویی متشکریم، برای اطمینان از حصول بهترین نتیجه از ماشین لباسشویی جدیدتان، لطفاً کمی وقت بگذارید و تمام دستورالعمل‌های ساده این راهنما را بخوانید.

### ■ نکات ایمنی

- در صورت آسیب دیدن سیم برق، تعویض آن باید توسط تکنسین شرکت پاک سرویس انجام شود تا خطری متوجه کاربر نباشد.
- از شیلنگ‌های جدید ارائه شده همراه دستگاه استفاده نموده و شیلنگ‌های کهنه قبلی را هرگز به کار نبرید.
- این ماشین لباسشویی برای استفاده در فضای داخل منزل طراحی شده است.
- روزه‌های تهویه دستگاه نباید توسط فرش یا موارد مشابه مسدود شوند.
- (هشدار این قسمت فقط برای بازار کشورهای اروپایی است) استفاده از این دستگاه برای افراد ۸ سال و بالاتر و افراد کم‌توان، دارای محدودیت‌های ذهنی و حسی یا افراد کم تجربه و بی‌اطلاع در صورتی مجاز است که تحت نظارت یا راهنمایی افراد بالغ باشند یا اطلاعات لازم پیرامون استفاده صحیح از ماشین لباسشویی را کسب کرده و خطرات احتمالی را درک کرده باشند. مراقب کودکان باشید تا با دستگاه بازی نکنند. تمیز کردن و امور نگهداشت دستگاه توسط کودکان بدون نظارت افراد بزرگسال مجاز نیست.
- (هشدار این قسمت برای بازار غیر کشورهای اروپایی است) استفاده از این دستگاه برای افراد (از جمله کودکان) ناتوان یا کم توان جسمی، ذهنی یا حسی، یا افراد کم تجربه و بی‌اطلاع مجاز نیست مگر با نظارت افراد بزرگسال یا اینکه توصیه‌های مربوط به استفاده از دستگاه را از جانب سرپرست‌شان آموزش دیده باشند. مراقب کودکان باشید تا با دستگاه بازی نکنند.
- پیش از تمیز کردن یا انجام امور نگهداشت دستگاه، دوشاخه لباسشویی را از پریز خارج نمایید.
- جیب لباس‌ها را پیش از قرار دادن در لباسشویی خالی نمایید.

## نکات ایمنی

- موارد تیز و سفت مانند سکه، گل سینه، میخ، پیچ یا سنگ موجب وارد آمدن آسیب شدید به ماشین لباسشویی می‌شوند.
- پس از پایان کار لباسشویی، دوشاخه را از پریز خارج نموده و شیر آب ورودی را ببندید.
- پیش از باز کردن ماشین لباسشویی ابتدا بررسی کنید ببینید آیا آب داخل محفظه شستشو خالی شده است یا خیر. در صورت دیدن آب در داخل محفظه از باز کردن در دستگاه خودداری نمایید.
- از آنجایی که ممکن است حیوانات خانگی و اطفال وارد ماشین لباسشویی شوند، لطفاً پیش از روشن کردن دستگاه، فضای داخل را بررسی نمایید.
- وقتی ماشین لباسشویی در حال کار است در آن داغ می‌شود. بنابراین وقتی دستگاه در حال کار است از نزدیک شدن کودکان و حیوانات خانگی جلوگیری کنید.
- از سازگار بودن ولتاژ و فرکانس برق منزل با ماشین لباسشویی مطمئن شوید.
- از اتصال دوشاخه دستگاه به پریزی که شدت جریان آن کمتر از میزان مورد نیاز ماشین لباسشویی است خودداری کنید. هرگز با دستان مرطوب دوشاخه را به پریز متصل نکنید.
- به منظور ایمنی کاربر، دوشاخه دستگاه باید به یک پریز دارای اتصال زمین (ارت) متصل گردد. از اینکه پریز مورد استفاده دارای اتصال زمین مناسب و صحیحی است مطمئن شوید.
- کودکان کمتر از ۳ سال را از ماشین لباسشویی دور نگه دارید مگر آنکه پیوسته مراقب آن‌ها باشید.
- مراقب کودکان باشید تا از ماشین لباسشویی به عنوان وسیله بازی استفاده نکنند.
- لوازم بسته‌بندی مربوط به دستگاه خطری بالقوه برای کودکان هستند. لطفاً تمامی لوازم بسته‌بندی (کیسه‌های پلاستیکی، یونولیت‌ها، سایر موارد) را از دسترس کودکان دور کنید.
- از نصب ماشین لباسشویی در داخل حمام یا محیط‌های بسیار مرطوب و همچنین محل‌هایی که در معرض گازهای قابل انفجار یا اشتعال است خودداری نمایید.

## نکات ایمنی

- اتصالات آب و برق دستگاه باید توسط تکنسین مجرب شرکت پاک سرویس و مطابق با توصیه‌های سازنده و رعایت اصول ایمنی انجام شوند.
- پیش از استفاده از ماشین لباسشویی تمامی پیچ‌های حمل و نقل و لوازم بسته‌بندی را باز کنید. در غیر اینصورت، دستگاه هنگام شستشوی لباس دچار آسیب شدید خواهد شد.
- پیش از استفاده از دستگاه برای نخستین بار، ماشین لباسشویی باید یک بار بدون قرار دادن لباس به طور کامل و با انجام تمامی مراحل شستشو کار کند.
- ماشین لباسشویی‌هایی که فقط دارای یک شیر آب ورودی هستند باید به لوله آب سرد متصل شوند. دستگاه‌هایی که دارای دو شیر آب ورودی هستند باید به طور صحیح به لوله آب سرد و آب گرم متصل شوند.
- این ماشین لباسشویی برای استفاده خانگی طراحی شده و فقط لباس‌هایی را که مناسب شستشو در ماشین لباسشویی هستند باید در آن قرار داد.
- استفاده از حلال‌های قابل اشتعال و قابل انفجار یا سمی به هیچ عنوان مجاز نیست. گازوئیل و الکل نباید به عنوان مواد شوینده مورد استفاده قرار گیرند. فقط از مواد شوینده مخصوص ماشین لباسشویی استفاده کنید، به ویژه برای محفظه شستشو.
- از شستن فرش یا قالیچه در داخل لباسشویی خودداری نمایید.
- وقتی ماشین لباسشویی آب داغ حاصل از شستشو را تخلیه می‌کند مراقب باشید تا دچار سوختگی نشوید.
- در هنگام شستشو از ریختن آب به صورت دستی به داخل محفظه خودداری نمایید.
- پس از پایان شستشو، پیش از باز کردن در دستگاه حدود دو دقیقه درنگ کنید.
- فراموش نکنید که پس از اتمام کار ماشین لباسشویی بلافاصله شیر آب ورودی را بسته و دوشاخه را از پریز خارج نمایید.

- از ایستادن یا نشستن بر روی ماشین لباسشویی خودداری کنید.
- از تکیه دادن به در ماشین لباسشویی خودداری کنید.
- برای بستن در ماشین لباسشویی از اعمال نیرو خودداری کنید. اگر احساس کردید در به سختی بسته می‌شود، ببینید آیا لباس‌ها میان در گیر کرده‌اند یا به خوبی توزیع شده‌اند.
- این ماشین لباسشویی نباید به صورت توکار نصب شود.
- موارد احتیاط در هنگام حمل ماشین لباسشویی
  ۱. پیچ‌های حمل و نقل باید دوباره توسط متخصص در جای خود نصب شوند.
  ۲. آب جمع شده در داخل ماشین لباسشویی باید به طور کامل تخلیه شود.
  ۳. دستگاه را با احتیاط حمل کنید. هنگام بلند کردن ماشین لباسشویی فقط از قسمت بدنه بگیرید. هرگز از در ماشین لباسشویی به عنوان دستگیره استفاده نکنید.

#### - نکاتی پیرامون دور انداختن دستگاه قدیمی

این نماد بیانگر آنست که این دستگاه نباید همراه با سایر زباله‌های عادی خانگی دور انداخته شود. به منظور پیشگیری از آلودگی احتمالی ناشی از زباله‌های کنترل نشده به محیط زیست یا سلامتی انسان، این دستگاه باید در چرخه بازیافت قرار گیرد. برای معدوم ساختن (دور انداختن) لوازم خانگی مستعمل با سازمان بازیافت شهرداری منطقه خود تماس بگیرید. سازمان بازیافت به منظور جلوگیری از آلودگی محیط زیست لوازم خانگی مستعمل شما را به روش صحیح و ایمن مورد بازیافت قرار می‌دهد.



## نمای دستگاه

### بخش‌های مختلف و نام قطعات

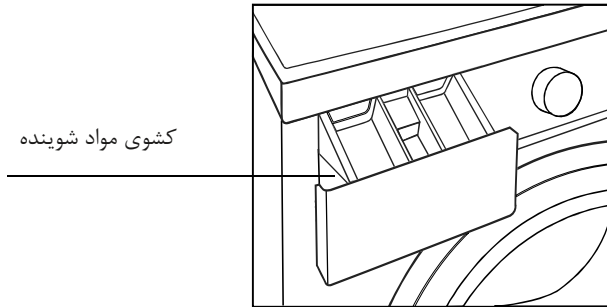
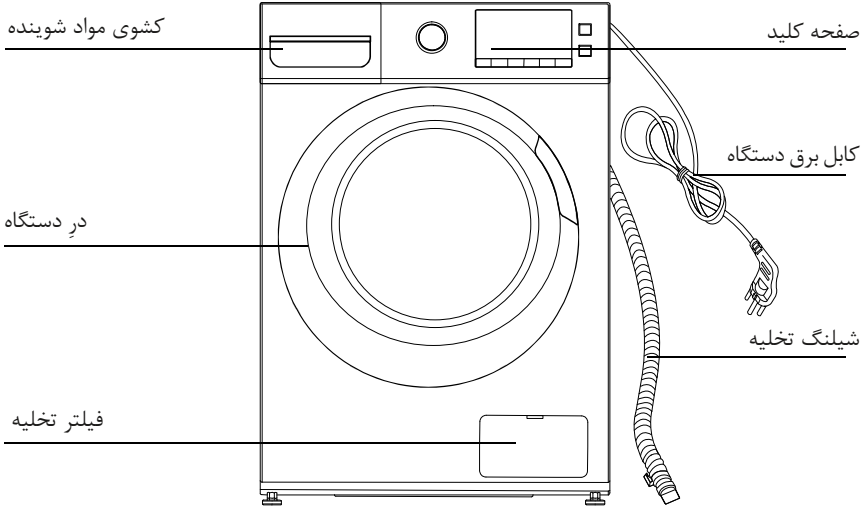

### لوازم جانبی همراه دستگاه

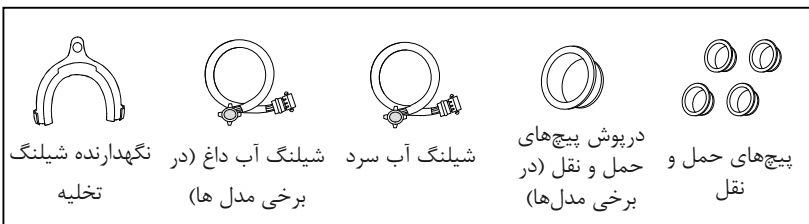

## نصب ماشین لباسشویی

### ■ باز کردن بسته‌بندی ماشین لباسشویی

بسته‌بندی ماشین لباسشویی را باز کنید و بررسی کنید و ببینید که دستگاه هنگام حمل و نقل آسیب ندیده باشد. همچنین مطمئن شوید که تمامی لوازم جانبی (نشان داده شده در صفحه قبل) موجود باشند. در صورت آسیب دیدگی ماشین لباسشویی در هنگام حمل و نقل و یا کم بودن لوازم جانبی بلافاصله با فروشنده تماس بگیرید.

### ■ دور انداختن لوازم بسته‌بندی

لوازم بسته‌بندی این ماشین لباسشویی برای کودکان خطر بالقوه محسوب می‌شوند. لطفاً این لوازم را به شیوه صحیح دور انداخته و از دسترس کودکان خارج نمایید. لطفاً لوازم بسته‌بندی را مطابق با توصیه‌های سازمان باز یافت معدوم نمایید. لطفاً لوازم بسته‌بندی را همراه با زباله‌های روزمره و عادی دور نیندازید.

### ■ باز کردن پیچ‌های حمل و نقل

پیش از استفاده از دستگاه، پیچ‌های حمل و نقل باید از پشت ماشین لباسشویی باز شوند. برای باز کردن پیچ‌ها مراحل زیر را انجام دهید:

۱. با استفاده از آچار تخت پیچ‌ها را باز کرده و از محل خارج کنید.
۲. در پوش پیچ‌های حمل و نقل را در محل پیچ‌ها قرار دهید.
۳. پیچ‌های حمل و نقل را برای استفاده در آینده نگهداری نمایید.

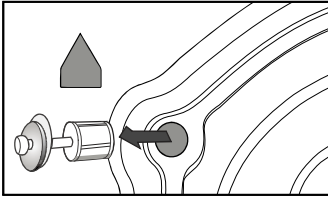

### ■ انتخاب محل قرارگیری

- پیش از نصب ماشین لباسشویی، محلی را انتخاب نمایید که دارای مشخصات زیر باشد:
- پایدار، خشک و هموار (در صورت تراز نبودن سطح زیر دستگاه با استفاده از توضیحات شکل صفحه بعد اقدام به تنظیم پایه نمایید)
  - دور از نور مستقیم آفتاب
  - تهویه مناسب
  - دمای محل قرارگیری بالای صفر درجه سانتیگراد باشد
  - دور از منابع حرارت‌زا مانند زغال یا گاز باشد.
- مطمئن شوید که سیم برق لباسشویی در زیر دستگاه گیر نکرده باشد.
- از نصب لباسشویی بر روی فرش، قالیچه و یا هر پوشش دیگری خودداری نمایید.



## نصب ماشین لباسشویی

### ■ تنظیم پایه

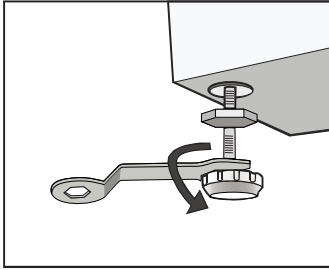

۱. هنگام جابجایی ماشین لباسشویی در محل، ابتدا بررسی کنید که پایه‌ها کاملاً به بدنه چسبیده باشند. در غیر این صورت با استفاده از دست یا آچار آن‌ها را به وضعیت اصلی بازگردانید و سپس با آچار سفت کنید.

۲. پس از جابجایی ماشین لباسشویی، چهار گوشه قاب بالایی دستگاه را به ترتیب فشار دهید. چنانچه هنگام

فشار دادن، لباسشویی حرکت کند پایه زیر محل حرکت را تنظیم نمایید به طوری که کوچکترین حرکتی نداشته باشد.

۳. وضعیت قرارگیری ماشین لباسشویی را بررسی کرده و از مناسب بودن آن اطمینان حاصل نمایید. با استفاده از آچار تخت مهره قفل شونده را شل کنید و پایه را با دست بچرخانید تا به طور کامل به زمین بچسبند. با یک دست پایه را فشار دهید و با دست دیگر مهره نزدیک به بدنه را با استفاده از آچار سفت کنید.

۴. پس از قفل شدن پایه‌ها، بار دیگر چهار گوشه قاب روی ماشین لباسشویی را فشار دهید تا از تنظیم بودن ماشین لباسشویی مطمئن شوید. در صورت ناپایدار بودن ماشین لباسشویی مراحل ۲ و ۳ را تکرار نمایید.

۵. یک استوانه (مانند قوطی کنسرو) بر روی قاب فوقانی ماشین لباسشویی و در جهت‌های چپ، راست، جلو و پشت قرار دهید. اگر استوانه حرکت نکرد یعنی این که ماشین لباسشویی کاملاً تراز است. در صورتی که استوانه حرکت کرد یعنی این که ماشین لباسشویی تراز نبوده و نیاز به تراز شدن دارد. استوانه در هر مسیری که حرکت کند حاکی از پایین بودن پایه است. سپس، دو پایه هم‌مسیر باید هم‌زمان بالا آورده شوند تا ماشین لباسشویی تراز گردد. برای آن که پایه‌ها به طور کامل به زمین بچسبند لازم است که مراحل ۱ تا ۳ را تکرار و مهره‌ها را کاملاً سفت کنید.

### ■ اتصال شیلنگ ورودی آب

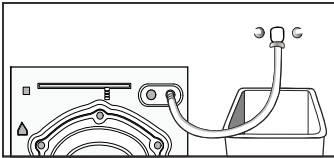

مطابق شکل لوله ورودی آب را متصل کنید. برای مدل‌های دارای شیر آب گرم، لطفاً شیلنگ آب گرم را به شیر آب متصل نمایید. با این انجام این کار مصرف برق در برخی برنامه‌ها به طور خودکار کاهش می‌یابد.

### ■ نصب شیلنگ آب ورودی

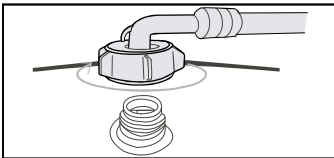

۱. زانویی را به شیر متصل کرده و آن را به سمت راست بچرخانید تا سفت شود.

۲. سر دیگر شیلنگ ورودی را به شیر ورودی آب واقع در پشت ماشین لباسشویی وصل کرده و با چرخاندن به سمت راست آن را سفت نمایید.

## نصب ماشین لباسشویی

توجه: پس از انجام اتصالات، در صورت وجود نشتی در شیلنگ مراحل اتصال شیلنگ ورودی را تکرار نمایید. از شیرهای متعارف و استاندارد باید استفاده شود. چنانچه شیر منزل مکعبی یا خیلی بزرگ است باید آن را با یک شیر استاندارد تعویض نماید.

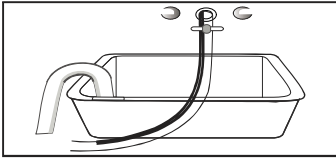

### ■ قرار دادن شیلنگ تخلیه آب

برای قرار دادن انتهای شیلنگ تخلیه آب دو روش وجود دارد:  
۱. قرار دادن در داخل سینک.

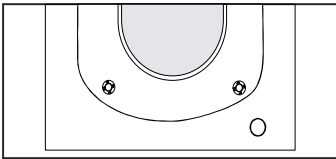

### ■ درپوش روزنه

این درپوش بر روی روزنه واقع در پشت ماشین لباسشویی قرار دارد.

۲. اتصال شیلنگ تخلیه به لوله پساب (فاضلاب).

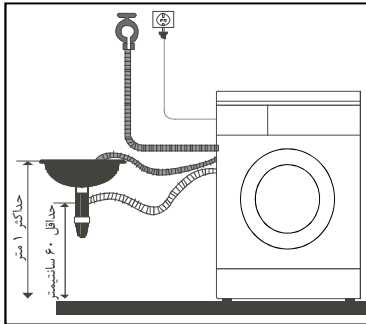
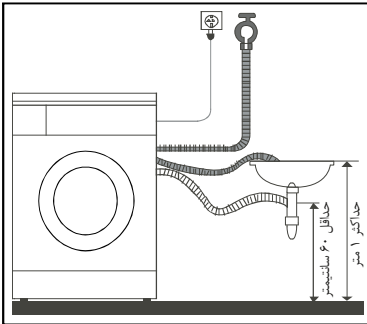

- ماشین لباسشویی می تواند آب را در مسیر سربالایی یا سرپایینی تخلیه نماید، شیلنگ تخلیه نباید در ارتفاع بیش از ۱ متری نصب شود و یا سر شیلنگ در داخل آب غوطه ور باشد.

موقعیت شیلنگ تخلیه باید طوری باشد که آب بر روی زمین نشت نکند.

توجه:

در صورتی که ماشین لباسشویی مجهز به نگهدارنده شیلنگ تخلیه است، لطفاً آن را مطابق شکل صفحه بعد نصب کنید.

## نصب ماشین لباسشویی

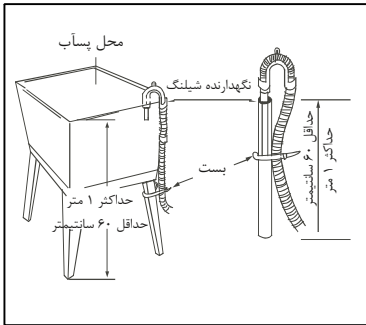

اگر شیلنگ تخلیه خیلی بلند است، آن را به داخل ماشین لباسشویی هل ندهید چرا که موجب سر و صدای غیر عادی می‌شود.

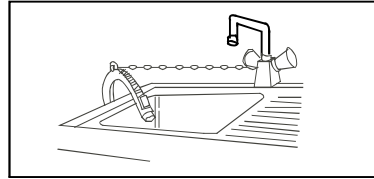

- هنگام نصب شیلنگ تخلیه، با یک بند آن را تثبیت نمایید.
- شیلنگ تخلیه را در وضعیتی قرار دهید که هیچ نشتی بر روی زمین ایجاد نشود.

### ■ اتصال برق دستگاه

- از آنجایی که در هنگام استفاده از عملکرد شستشو با آب گرم حداکثر جریان مصرفی این دستگاه ۱۰ آمپر است، مطمئن شوید که پریز برق منزلتان با برق مورد نیاز دستگاه (به لحاظ شدت جریان، ولتاژ و سیم) مطابقت دارد.
- لطفاً دوشاخه لباسشویی را به پریزی متصل نمایید که دارای اتصال زمین (ارت) مناسب و صحیح باشد.
- از مطابقت میزان ولتاژ مورد نیاز مندرج در برچسب ماشین لباسشویی با ولتاژ پریز منزل اطمینان حاصل نمایید.
- از اتصال دوشاخه ماشین لباسشویی به سیم سیار یا سه راهی برق خودداری کنید.
- هرگز با دستان مرطوب دوشاخه را به پریز متصل نکرده و یا از پریز خارج نکنید.
- هنگام اتصال دوشاخه به پریز یا خارج نمودن دوشاخه از پریز، دوشاخه را محکم گرفته و از پریز خارج نمایید. هرگز سیم را نکشید.
- در صورت آسیب دیدن سیم برق یا مشاهده هرگونه آثار ترک بر روی آن، تهیه و تعویض سیم برق باید توسط شرکت پاک سرویس یا نمایندگی‌های مجاز آن صورت گیرد.

۱. اتصال زمین (ارت) این دستگاه باید به شیوه صحیح برقرار شود. در صورت بروز هرگونه اتصالی، وجود اتصال زمین باعث کاهش خطر شوک الکتریکی می‌گردد.  
سیم برق این دستگاه مجهز به دوشاخه مخصوص دارای سیم اتصال زمین است.
۲. ماشین لباسشویی باید به یک پریز مستقل و جدا از سایر لوازم برقی متصل شود. در غیر این صورت فیوز محافظ برق وارد عمل شده و یا می‌سوزد.

### استفاده از ماشین لباسشویی

#### ■ بررسی و آماده‌سازی پیش از شستشوی لباس

به منظور جلوگیری از خرابی ماشین لباسشویی و وارد آمدن آسیب به لباس‌ها لطفاً این آموزش مربوط به نحوه استفاده از ماشین لباسشویی را با دقت مطالعه نمایید.

اگر لباسی برای نخستین بار شسته می‌شود پیش از شستشو از رنگ پس ندادن آن اطمینان حاصل نمایید. حوله سفیدی را به مایع شوینده لباس آغشته کنید و سپس بر روی محل‌هایی از لباس که در معرض دید نیست بکشید و ببینید آیا حوله رنگ لباس را به خود می‌گیرد یا خیر.

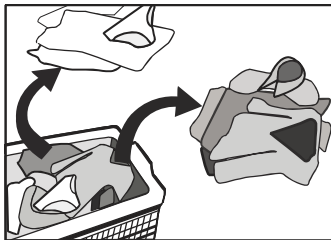

روسری‌ها و لباس‌هایی که به سادگی رنگ پس می‌دهند را از سایر لباس‌ها جدا کرده و آن‌ها را جداگانه بشوید.  
برای لکه‌های ناحیه یقه، آستین و جیب‌ها پیش از آن که در ماشین لباسشویی قرار دهید کمی مایع شوینده بر روی آن‌ها (محل لکه) بریزید و با مسواک به آرامی بشوید. سپس همانند سایر لباس‌ها در ماشین لباسشویی قرار دهید. بدین ترتیب کیفیت شستشوی لکه‌ها افزایش می‌یابد.

لباس‌های حساس به دما را مطابق توصیه‌های مندرج بر روی برچسب لباس بشوید. در غیر این صورت لباس‌ها دچار تغییر رنگ یا خرابی می‌شوند.

#### یادآوری:

هرگز لباس‌های کثیف را برای مدت زمان طولانی در ماشین لباسشویی قرار ندهید. در غیر این صورت ممکن است دچار تشکیل قارچ و بروز لکه در لباس‌ها شود. بنابراین، لباس‌ها را به موقع بشوید. چنانچه لباس‌ها را مطابق دمای توصیه شده نشوید ممکن است دچار تغییر رنگ و خرابی شوند.

#### لباس‌هایی که قابل شستشو با ماشین لباسشویی نیستند

لباس‌هایی که ممکن است با قرار گرفتن در آب خراب شوند عبارتند از: کراوات، جلیقه، لباس‌های سبک و سترن، لباس‌های بیرونی، سایر موارد. موارد یاد شده چنانچه برای مدتی در آب غوطه‌ور شوند ممکن است آب بروند (کوتاه شوند)؛ لباس‌های رنگ‌زدایی شده مانند الیاف مصنوعی ترکیبی.

## استفاده از ماشین لباسشویی

لباس‌های مد چروک، لباس‌های دارای طرح یا نوشته برجسته، لباس‌های رزینی و موارد مشابه با قرار گرفتن در آب ممکن است خراب شوند. برخی از اقسام لباس‌های نخی و پشمی، لباس‌های ابریشمی سبک چروک به آسانی خراب می‌شوند، لباس‌های خز یا دارای قسمت‌های تزئینی از خز؛ لباس‌های تزئینی، لباس‌های بلند و لباس‌های سنتی / محلی به سادگی تغییر رنگ می‌دهند. لباس‌هایی را که فاقد راهنمای شستشو هستند در ماشین لباسشویی نشوید. لباس‌هایی که آغشته به مواد شیمیایی چون گازوئیل، بنزین، نفت، تینر و الکل هستند را در ماشین لباسشویی نشوید.

### توجه در مورد مواد شوینده

مواد شوینده «کم کف» یا پودر ماشین لباسشویی یا پودر مخصوص شستشوی درام لباسشویی باید بر اساس نوع جنس لباس (پنبه‌ای، الیاف مصنوعی، لباس‌های نرم و لباس‌های پشمی)، رنگ، دمای شستشو، میزان کیفی و همچنین نوع لکه انتخاب شوند. در غیر این صورت، کف بیش از اندازه تولید شده و از کشوی مواد شوینده به بیرون نشست می‌کند و خسارت‌هایی را به بار می‌آورد. سفیدکننده‌های قلیایی به لباس آسیب می‌رسانند بنابراین توصیه می‌شود استفاده از چنین موادی را به کمترین میزان ممکن برسانید.

از آنجایی که پودر لباسشویی به سادگی به لباس‌ها می‌چسبد و پس از خشک شدن موجب ایجاد بوی بد می‌شود بنابراین هنگام استفاده از این نوع شوینده لباس‌ها را به خوبی آب‌کشی کنید تا بر روی لباس باقی نماند. در صورتی که میزان استفاده از مواد شوینده زیاد باشد و یا دمای آب کم باشد به راحتی حل نشده و در لباس‌ها، شیلنگ‌ها و ماشین لباسشویی باقی می‌مانند و موجب آلودگی لباس‌ها می‌شوند. هنگام شستشو باید به وزن لباس‌ها، میزان کیفی، میزان سختی آب منطقه و همچنین توصیه‌های تولیدکننده لباس توجه داشته باشید. برای اطلاع از میزان سختی آب منطقه با شرکت آب تماس بگیرید.

### توجه:

مواد شوینده و نرم‌کننده را در محلی خشک و دور از دسترس کودکان نگه دارید.

### لطفاً جیب لباس‌ها را قبل از قرار دادن در ماشین لباسشویی خالی کنید.

لطفاً جیب لباس‌ها را بررسی کنید و موارد سختی چون سکه، سنجاق و گیره را بیرون بیاورید در غیر این صورت به ماشین لباسشویی صدمه وارد می‌کنند.

### لباس‌ها را بر اساس مشخصات زیر دسته‌بندی کنید:

نماد مندرج بر روی برچسب لباس‌ها: لباس‌ها بر اساس این خصوصیات دسته‌بندی می‌شوند: پنبه‌ای، ترکیبی، حساس، ابریشمی و الیاف مصنوعی.

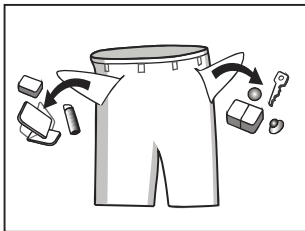

## استفاده از ماشین لباسشویی

رنگ: لباس‌های رنگی و سفید باید جدا شوند و جداگانه شسته شوند.  
اندازه: برای افزایش اثر شستشو بهتر است لباس‌های کوچک و بزرگ را با هم بشویید.  
حساسیت: مواردی که از جنس نرمی برخوردارند باید جداگانه شسته شوند. همچنین لباس‌های تمام پشمی، پرده‌ها و لباس‌های ابریشمی جدا شسته شوند، برنامه شستشوی لباس‌های نرم باید انتخاب شود. برچسب راهنمای شستشوی تمامی موارد را بررسی نمایید.  
موارد شستنی را پیش از قرار دادن در ماشین لباسشویی دسته‌بندی نمایید. گیره‌ی پرده‌ها را پیش از شستشو جدا کنید.

موارد تزئینی روی لباس‌ها و اقلام شستشو به ماشین لباسشویی آسیب وارد می‌کنند. دکمه‌های تزئینی و گلدوزی لباس‌ها ممکن است به ماشین لباسشویی آسیب برساند بنابراین این‌گونه لباس‌ها را پشت و رو کنید تا به جایی گیر نکنند.

### زیپ‌ها و دکمه‌ها:

زیپ و دکمه‌های لباس‌ها را ببندید. بند یا نوار و رمان‌ها را به هم ببندید یا گره بزنید.

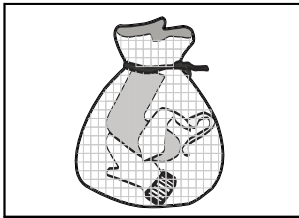

 توصیه می‌شود لباس‌های زیر را داخل روبالشی زیپ‌دار یا دکمه‌دار قرار دهید تا سیم یا فنر لباس‌ها به درام (محفظه شستشو) و دستگاه آسیب نرسانند.

موارد ظریف مانند پرده‌های توری، ژاکت‌های ساتن، اقلام کوچک (جوراب نازک، دستمال‌های ظریف، کراوات و سایر موارد) را داخل کیسه‌های توری مخصوص ماشین لباسشویی قرار دهید.

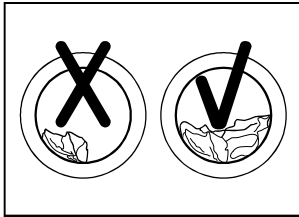

هنگام شستشوی موارد بزرگ و حجیم مانند حوله‌های بزرگ، لباس‌های جین، کاپشن زمستانی به صورت واحد (تکی) ممکن است به دلیل توزیع نادرست این اقلام در داخل درام، ماشین لباسشویی دچار خطا شود و پیغام هشدار نشان دهد. بنابراین توصیه می‌شود در چنین مواقعی یک یا دو لباس دیگر به داخل محفظه شستشو اضافه کنید تا مرحله تخلیه به ملایمت و یکنواخت انجام شود.

### گرد و خاک، لکه‌ها و موی حیوانات را از لباس‌ها جدا کنید.

هنگام چرخش درام (محفظه شستشو) و ایجاد اصطکاک میان لباس‌ها و گرد و خاک، لکه‌ها امکان آسیب دیدن لباس‌ها و یا کاهش اثر شستشو وجود دارد.

### مراقبت از پوست کودک

موارد متعلق به کودک (مانند حوله و لباس) از جمله پیش‌بند و دستمال باید جداگانه شسته شوند. چنانچه موارد گفته شده با سایر لباس‌ها و اقلام شسته شوند امکان آلوده شدن موارد متعلق به کودک وجود دارد. برای آن‌که از پاک شدن مواد شوینده و مواد نرم‌کننده مطمئن شوید تعداد دفعات آبکشی را افزایش دهید.

## استفاده از ماشین لباسشویی

توصیه می‌شود که قسمت‌های کثیف مواردی چون جوراب سفید، یقه و سر آستین‌ها پیش از قرارگیری در ماشین لباسشویی با دست شسته شوند تا نتیجه بهتری حاصل شود.

لطفاً از پودر یا مایع شوینده استفاده کنید. در صورت استفاده از صابون رختشویی، بقایای صابون در بافت پارچه باقی می‌ماند.

اطمینان از ظرفیت شستشو:

از قرار دادن لباس بیش از ظرفیت لباسشویی خودداری کنید؛ در غیر این صورت کیفیت شستشو کاهش می‌یابد. لطفاً بر اساس جدول زیر اقدام به قرار دادن لباس در ماشین لباسشویی نمایید.

حداکثر ظرفیت قرارگیری		نوع جنس لباس
۸ کیلوگرم	۷ کیلوگرم	
۸ کیلوگرم	۷ کیلوگرم	نخی
۴ کیلوگرم	۳/۵ کیلوگرم	پیراهن
۲ کیلوگرم	۲ کیلوگرم	پشمی
۲/۵ کیلوگرم	۲/۵ کیلوگرم	لحاف

### لباس‌هایی که به سادگی کدر می‌شوند باید هنگام شستشو پشت و رو شوند

لباس‌هایی که به سادگی کدر می‌شوند باید جداگانه شسته شوند؛ در غیر این صورت سایر لباس‌ها دچار کثیفی می‌شوند. بهتر است لباس‌های مشکی و لباس‌های پنبه‌ای جداگانه شسته شوند در غیر این صورت از سایر لباس‌ها رنگ می‌گیرند. لطفاً این موارد را از قبل از شستشو بررسی نمایید.

### موارد ضد آب (مانند لباس‌های اسکی، انواع پد، پرده‌ها) را نباید در ماشین لباسشویی شست.

از آنجایی که در پارچه‌های ضد آب مانند کوسن یا برخی لباس‌ها آب قادر به نفوذ به داخل تار و پود پارچه نیست بنابراین بهتر است این موارد در ماشین لباسشویی شسته نشوند. در غیر این صورت ارتعاشات غیر عادی در زمان آبکشی و تخلیه موجب آسیب ماشین لباسشویی و لباس‌ها می‌شود. (موارد ضد آب عبارتند از رومی‌زی، سفره، بارانی، چتر، لباس اسکی، چادر ماشین، کیسه خواب و سایر موارد مشابه)

### احتیاط در هنگام تخلیه آب

آبکشی لباس‌های عادی:

آب مورد استفاده در شستشو پس از پایان آبکشی از طریق روزنه تخلیه، به لوله فاضلاب راهی می‌شود.

آبکشی لباس‌های ضد آب و محصولات البافی:

در حالت شستشو و تخلیه عادی، رطوبت لباس‌های ضد آب و محصولات البافی آبکشی نمی‌شود و در یک سمت جمع می‌شود به طوری که وضعیت غیر عادی پدید آمده و موجب ارتعاش و تکان می‌گردد.

## استفاده از ماشین لباسشویی

■ شروع به کار سریع

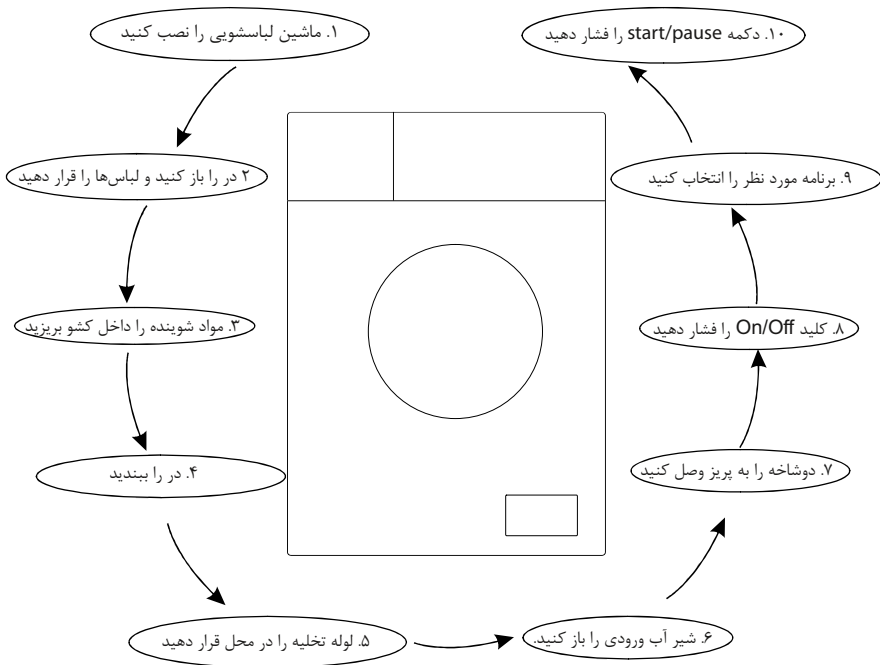

نکاتی پیرامون پس از پایان شستشو:

۱. پس از پایان شستشو، آهنگی به معنای پایان نواخته می‌شود.

۲. شیر آب ورودی را ببندید.

۳. دکمه روشن/ خاموش را فشار دهید.





# استفاده از ماشین لباسشویی

■ نمای صفحه کلید

■ مدل: PFU70-ES1401BL/PFU80-ES1401BL

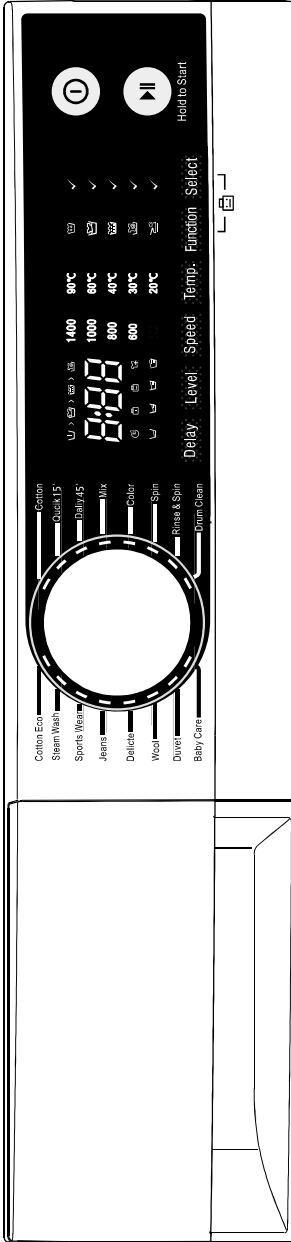

■ مدل: PFL70-ES1401BL/PFL80-ES1401BL

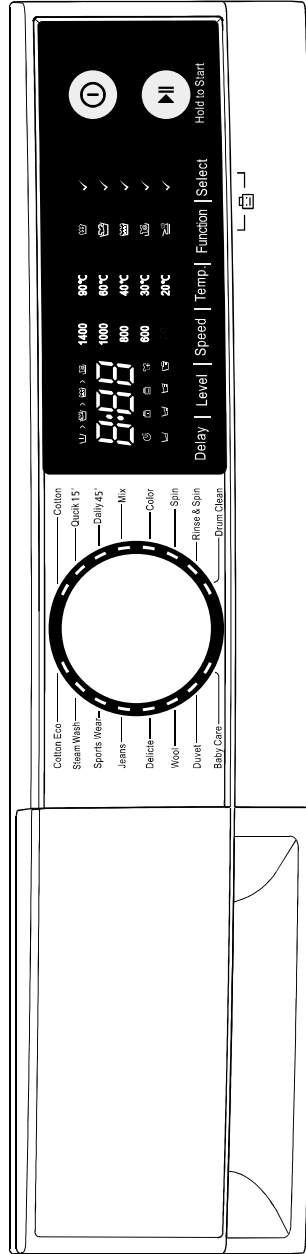

## استفاده از ماشین لباسشویی

### ■ شستشوی لباس‌ها برای نخستین بار

وقتی ماشین لباسشویی را برای نخستین بار روشن می‌کنید، باید یک بار بدون دادن لباس عمل شستشو را انجام دهید، برای این کار طبق مراحل زیر پیش بروید:

۱. دوشاخه را به پرز متصل کرده و شیر آب ورودی را باز کنید.
۲. مقدار کمی مواد شوینده به داخل کشوی مربوطه بریزید.
۳. دکمه On/Off را فشار دهید.
۴. دکمه Start/pause را فشار دهید.

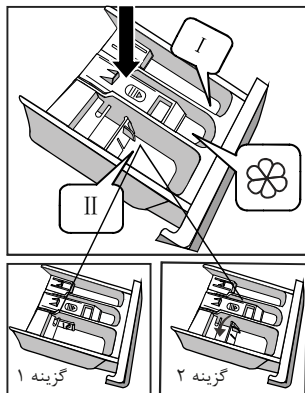

کشوی مواد شوینده به چند بخش تقسیم شده است:

- I: پودر لباسشویی یا شوینده ملایم (مرحله خیس خوردن)
- II: ماده شوینده اصلی
- III: محفظه مواد نرم کننده.

### ■ ریختن مواد شوینده به داخل محفظه

۱. کشو را بیرون بکشید.
۲. مواد شوینده ملایم (مرحله خیس خوردن) را داخل محفظه I بریزید (در صورت لزوم).
۳. ماده شوینده اصلی را داخل محفظه II بریزید.
۴. ماده نرم کننده (پودر)، گزینه ۲ (مایع) مواد نرم کننده را داخل محفظه III بریزید (در هنگام نیاز).  
توجه:

- برای مواد شوینده توده‌ای یا بسیار غلیظ بهتر است پیش از ریختن در محفظه مربوطه ابتدا آن‌ها را با کمی آب رقیق کنید تا هنگام وارد شدن آب به داخل کشو سرریز نشده و همچنین باعث گرفتگی نشوند.  
- برای کسب نتیجه بهتر در شستشو، و مصرف آب و انرژی کمتر، نوع مواد شوینده را با توجه به دمای برنامه شستشو انتخاب نمایید.

### ■ راه‌اندازی ماشین لباسشویی

دوشاخه را به پرز متصل کنید. ببینید آیا لوله‌های آب درست متصل شده‌اند. شیر آب ورودی را به طور کامل باز کنید. لباس‌ها را در محفظه شستشو قرار داده و مواد شوینده را به داخل کشو بریزید. دکمه On/Off را فشار دهید، برنامه و عملکردهای مورد نظر را انتخاب کرده و سپس دکمه Start/Pause را فشار دهید.

### ■ انتخاب برنامه شستشو

برنامه شستشو باید بر اساس نوع لباس، میزان لباس و میزان کثیفی لباس‌ها به همراه جدول صفحه‌ی بعد انتخاب شود.

## استفاده از ماشین لباسشویی

لباس های خیلی کثیف، لباس های پنبه ای سفید یکدست یا کتان (مانند): رومیزی عسلی، رومیزی ناهارخوری، انواع حوله، ملحفه)	90° C
لباس های نسبتاً کثیف، رومیزی رنگی، لباس های پنبه ای و حساس با احتمال کم رنگ شدن (مانند: پیراهن، لباس خواب، کمی کثیف، رومیزی تمام سفید.	60° C
مواردی که از میزان کثیفی معمول برخوردارند (مانند: پارچه های حساس و پشمی)	40° C, 30° C, 20° C, آب سرد

نخست، با توجه به نوع لباس و بافت آن و با استفاده از کلید چرخان اقدام به انتخاب برنامه مناسب کنید.  
دوم، با توجه به میزان کثیف لباس ها دمای مناسب را انتخاب کنید. به طور کلی هر قدر دمای بالاتری انتخاب شود  
مصرف برق افزایش می یابد.

سوم، سرعت چرخش خشک کن را انتخاب نمایید. هر چقدر سرعت بالاتر باشد لباس ها خشک تر می شوند (رطوبت  
بیشتری گرفته می شود)، اما صدای ماشین لباسشویی نیز افزایش می یابد.  
وقتی سرعت خشک کن افزایش می یابد لباس های ظریف دچار چروک بیشتری می شوند و همچنین در دراز  
مدت عمر مفید ماشین لباسشویی کاهش می یابد.

توجه: برای محافظت و مراقبت بیشتر از لباس های ظریف و لطیف سرعت خشک کن را کم کنید.  
روند و زمان شستشو بستگی به نوع لباس دارد. برنامه های شستشو به شرح زیر هستند:

### Cotton –

برای شستشوی لباس های معمول روزمره می توانید از این برنامه استفاده کنید. مدت زمان انجام این برنامه طولانی  
است و شستشو با شدت زیادی انجام می شود. توصیه می شود اقلام پنبه ای روزمره را با این برنامه بشوید، مانند:  
ملحفه، روکش لحاف، روبالشی، لباس مجلسی، لباس زیر و موارد مشابه.

### Quick 15 –

این برنامه برای شستشوی سریع تعداد کمی لباس و با میزان کثیفی اندک کاربرد دارد.

### Daily 45 –

این برنامه برای شستشوی لباس هایی که خیلی کثیف نیستند کاربرد دارد و ضمن مصرف برق کمتر عمر دستگاه  
طولانی می شود.

### Mix –

برای شستشوی لباس های خیلی کثیف که زمان و نیروی بیشتری را برای تمیز شدن نیاز دارند از این برنامه استفاده  
کنید. از این برنامه برای شستشوی لباس های نخی روزمره مانند ملحفه، روبالشی، تن پوش حمام و لباس زیر استفاده  
کنید.

### Color Wear –

از این برنامه برای شستشوی لباس های رنگ روشن استفاده کنید، این برنامه در حفظ رنگ ها بهتر عمل می کند.

## استفاده از ماشین لباسشویی

### Spin -

این قسمت فقط برای خشک کن است. پیش از اجرای این قسمت باید آب صابون یا آب تخلیه شده باشند.

### Rinse&Spin -

مرحله آبکشی و خشک کن به طور مستقل.

### Drum Clean -

این برنامه مخصوص تمیز کردن محفظه شستشوی ماشین لباسشویی است. این برنامه با اعمال دمای ۹۰ درجه سانتیگراد اقدام به ضد عفونی نمودن محفظه شستشوی لباس می کند. وقتی می خواهید این برنامه را اجرا کنید از قرار دادن لباس یا هر چیزی دیگری در ماشین لباسشویی خودداری نماید. چنانچه مقدار مناسبی مواد سفید کننده داخل محفظه بریزید اثر تمیز کنندگی افزایش می یابد. کاربر با توجه میزان دفعات استفاده از ماشین لباسشویی، هر چند وقت یک بار می تواند از این برنامه استفاده نماید.

### Cotton ECO -

به منظور افزایش اثر شستشو، زمان شستشو را افزایش می دهد.

### Sports Wear -

برای شستشوی لباس های ورزشی از این برنامه استفاده کنید.

### Jeans -

برای شستشوی لباس های جین از این برنامه استفاده کنید.

### Delicate -

برای شستن لباس های ظریف و لطیف از این برنامه استفاده کنید. در این برنامه از شدت شستشو کاسته شده و سرعت آبکشی در مقایسه با برنامه Syntehtic کمتر است.

### Wool -

از این برنامه برای شستن لباس های پشمی که دارای برجسب Machine Wash (شستشو با ماشین) هستند می توانید استفاده کنید.

### Duvet -

از این برنامه می توانید برای شستن روکش لحاف استفاده نمایید.

### Baby Care -

برای شستن لباس های کودک از این برنامه استفاده کنید، این برنامه لباس های کودک را تمیزتر کرده و با آبکشی بیشتر و پاک کردن تمامی مواد شوینده در مراقبت از پوست کودک بهتر عمل می کند.

### Steam wash -

این برنامه برای لباس های روزمره قابل استفاده است. در این برنامه بخار به عمق بافت پارچه نفوذ کرده و باکتری ها، جرم ها و بو را از بین می برد و به حفظ سلامتی شما کمک می کند.

■ عملکردهای اصلی زیر قابل انتخاب هستند:

### Anti-crease -

میزان چین و چروک را کاهش می دهد.

### Soak –

وقتی میزان آب به حد تعیین شده می‌رسد، لباس‌ها بدون حرکت موتور به مدت ۲۹ دقیقه در آب خیس می‌خورند.

### Delay –

عملکرد تاخیر در شستشو را با این دکمه می‌توان انتخاب نمود، زمان تاخیر بین صفر تا ۲۴ ساعت است. انتخاب عملکرد تاخیر:

۱. برنامه‌ای را انتخاب کنید؛

۲. برای انتخاب زمان دکمه Delay را فشار دهید؛

۳. برای اجرای عملکرد تاخیر دکمه Start/pause را فشار دهید.

لغو عملکرد تاخیر: دکمه Delay را چندین بار فشار دهید تا عبارت OH نمایان شود. این دکمه باید قبل از شروع برنامه فشار داده شود. در صورتی که برنامه آغاز شده باشد باید با فشار دکمه On/Off اقدام به لغو عملکرد نمایید. توجه: وقتی ماشین لباسشویی در حال کار است چنانچه جریان برق قطع شود، برنامه انتخاب شده در حافظه ذخیره می‌شود و با وصل دوباره جریان برق، با فشار دکمه Start/Pause زمان باقی مانده ادامه می‌یابد.

### Reload –

این عملکرد در هنگامی که ماشین لباسشویی در حال شستشو است قابل اجرا است. یعنی زمانی محفظه شستشو (درام) در حال چرخش و میزان زیادی آب داغ در داخل آن است. در چنین وضعیتی در ماشین لباسشویی قابل باز شدن نیست. دکمه Start/Pause را به مدت ۳ ثانیه فشار دهید و سپس در را باز کرده و لباس‌های جا مانده را به داخل محفظه بریزید.

مراحل زیر را دنبال کنید:

۱. صبر کنید تا چرخش محفظه شستشو (درام) متوقف شود.

۲. قفل در باز می‌شود.

۳. پس از قرار دادن لباس‌ها در را ببندید و سپس دکمه Star/Pause را فشار دهید.

### Child Lock –

برای جلوگیری از عملکرد غیر عادی ماشین لباسشویی به دلیل دستکاری توسط کودکان کنجکاو، عملکرد قفل کودک را انتخاب نمایید، با فعال شدن قفل کودک تمامی دکمه‌ها به غیر از On/Off غیر فعال می‌شوند در این حالت با فشار دکمه On/Off ماشین لباسشویی خاموش می‌شود. دستگاه وضعیت قفل کودک را در حافظه ذخیره می‌کند و زمانی که دکمه On/Off بار دیگر فشار داده شود ادامه برنامه از سر گرفته می‌شود.

وقتی دستگاه در حال اجرای برنامه است دکمه‌های Function و Select را هم زمان به مدت ۳ ثانیه فشار دهید، صدای بیپ شنیده می‌شود، دکمه Start/Pause همراه با کلید چرخان انتخاب برنامه قفل می‌شوند. برای باز شدن قفل دکمه‌های Function و Select را هم زمان به مدت ۳ ثانیه فشار دهید، صدای بیپ شنیده می‌شود و قفل آزاد می‌شود. با قطع شدن جریان برق، عملکرد قفل کودک لغو می‌شود. تا برنامه شستشو به پایان نرسد قفل کودک قابل لغو نیست.

## استفاده از ماشین لباسشویی

### – عملکرد Bubble Removal

عملکرد ارزیابی میزان کف: وقتی میزان مواد شوینده بیش از حد باشد کف زیادی تولید می‌شود و این موضوع بر شستشو و آبکشی تأثیر گزار است. وقتی این عملکرد فعال شود ماشین لباسشویی به طور خودکار میزان کف را بررسی کرده و در صورت زیاد بودن میزان کف اقدام به اجرای کاهش کف می‌کند.

### ■ جدول برنامه‌های شستشو

مدل: PFL70-ES1401B

زمان پیش‌فرض (دور در دقیقه)	زمان پیش‌فرض	ضد چروک	شستشو	خیس خوردن	دمای پیش‌فرض (سانتیگراد)	محفظه مواد شوینده			وزن (کیلو)		برنامه توضیح
						قسمت I	قسمت II	نرم کننده	8.0	7.0	
1400									8.0	7.0	Cotton
800	1:28	○	○	○	40	○	●	×	8.0	7.0	Cotton
800	0:15	–	○	–	ولرم	○	●	×	2.0	2.0	Qucik 15'
800	0:45	○	○	–	40	○	●	×	4.0	3.5	Rapid 45'
800	1:13	○	○	○	40	○	●	×	8.0	7.0	Mix
1000	1:10	○	○	○	ولرم	○	●	×	4.0	3.5	Color
1000	0:12	○	–	–	–	×	×	×	8.0	7.0	Spin
1000	0:20	○	–	–	–	○	×	×	8.0	7.0	Rinse&Spin
–	1:18	–	–	–	90	×	×	×	–	–	Drum clean
800	1:20	○	○	○	30	○	●	×	8.0	7.0	Baby Care
800	1:20	○	○	○	30	○	●	×	2.5	2.5	Duvet
600	1:07	○	○	–	40	○	●	×	2.0	2.0	Wool
800	1:00	○	○	○	40	○	●	×	4.0	3.5	Delicate
800	1:48	–	○	○	40	○	●	×	8.0	7.0	Jeans
800	1:31	○	○	○	40	○	●	×	4.0	3.5	Sport Wear
1000	2:33	○	–	–	60	○	●	×	8.0	7.0	Steam Wash
800	0:55	–	–	○	30	○	●	×	8.0	7.0	Cotton ECO

رده انرژی A+++ برنامه آزمایش انرژی: **Cotton ECO 60/40°C**، سرعت: بیشترین سرعت؛ بقیه موارد پیش‌فرض.

ظرفیت نیمه برای ماشین لباسشویی ۷ کیلوگرمی: ۳/۵ کیلوگرم، ظرفیت نیمه برای ماشین لباسشویی ۸ کیلوگرمی: ۴ کیلوگرم.

برنامه **Cotton ECO 60/40°C** و **Standard Cotton 60/40°C** برنامه‌های استاندارد شستشو هستند که اطلاعاتشان در برجسب و مشخصات فنی است، این برنامه‌ها برای تمیز کردن لباس‌های پنبه‌ای نسبتاً کثیف مناسب بوده و همچنین موثرترین برنامه‌ها در خصوص مصرف بهینه آب و انرژی برای شستشوی لباس‌های پنبه‌ای هستند، دمای واقعی ممکن است از دمای برنامه ذکر شده متفاوت باشد.

## استفاده از ماشین لباسشویی

● باید ○ اختیاری × اجباری نیست  
توجه: مقادیر ارائه شده در این جدول فقط برای راهنمایی هستند. مقادیر واقعی ممکن است با مقادیر جدول بالا تفاوت داشته باشند.

### ■ جدول برنامه‌های شستشو

مدل: PFU70-ES1401BL/PFL70-ES1401BL/PFU80-ES1401BL/PFL80-ES1401BL

زمان پیش‌فرض (دور در دقیقه) 1400	زمان پیش‌فرض	ضد چروک	شستشو	خیس خوردن	دمای پیش‌فرض (سانتیگراد)	محفظه مواد شوینده			وزن (کیلو)		برنامه توضیح
						قسمت I	قسمت II	نرم کننده	8.0	7.0	
800	1:28	○	○	○	40	○	●	×	8.0	7.0	Cotton
800	0:15	-	○	-	Tap	○	●	×	2.0	2.0	Qucik 15'
800	0:45	○	○	-	40	○	●	×	4.0	3.5	Rapid 45'
800	1:13	○	○	○	40	○	●	×	8.0	7.0	Mix
1000	1:10	○	○	○	Tap	○	●	×	4.0	3.5	Color
1000	0:12	○	-	-	-	×	×	×	8.0	7.0	Spin
1000	0:20	○	-	-	-	○	×	×	8.0	7.0	Rinse&Spin
-	1:18	-	-	-	90	×	×	×	-	-	Drum clean
800	1:20	○	○	○	30	○	●	×	8.0	7.0	Baby Care
800	1:20	○	○	○	30	○	●	×	2.5	2.5	Duvet
600	1:07	○	○	-	40	○	●	×	2.0	2.0	Wool
800	1:00	○	○	○	40	○	●	×	4.0	3.5	Delicate
800	1:48	-	○	○	40	○	●	×	8.0	7.0	Jeans
800	1:31	○	○	○	40	○	●	×	4.0	3.5	Sport Wear
1000	2:33	○	-	-	60	○	●	×	8.0	7.0	Steam Wash
800	0:55	-	-	○	30	○	●	×	8.0	7.0	Cotton ECO

رده انرژی A+++ برنامه آزمایش انرژی: Cotton ECO 60/40°C، سرعت: بیشترین سرعت: بقیه موارد پیش‌فرض.

ظرفیت نیمه برای ماشین لباسشویی ۷ کیلوگرمی: ۳/۵ کیلوگرم، ظرفیت نیمه برای ماشین لباسشویی ۸ کیلوگرمی: ۴ کیلوگرم.

برنامه Cotton ECO 60/40°C و Standard Cotton 60/40°C برنامه‌های استاندارد شستشو هستند که اطلاعاتشان در برجسب و مشخصات فنی است، این برنامه‌ها برای تمیز کردن لباس‌های پنبه‌ای نسبتاً کثیف مناسب بوده و همچنین موثرترین برنامه‌ها در خصوص مصرف بهینه آب و انرژی برای شستشوی لباس‌های پنبه‌ای هستند، دمای واقعی ممکن است از دمای برنامه ذکر شده متفاوت باشد.



## استفاده از ماشین لباسشویی

● باید ○ اختیاری × اجباری نیست  
توجه: مقادیر ارائه شده در این جدول فقط برای راهنمایی هستند. مقادیر واقعی ممکن است با مقادیر جدول بالا تفاوت داشته باشند.

## نگهداری

پیش از شروع امور نگهداشت، لطفاً دوشاخه دستگاه را از پریز خارج نمایید و شیر آب را ببندید.

### ⚠ هشدار

- استفاده از مواد حلال مجاز نیست چرا که این مواد علاوه بر سمی بودن و احتمال ایجاد انفجار به ماشین لباسشویی صدمه می‌زنند.

- هرگز با پاشیدن آب بر روی ماشین لباسشویی اقدام به شستن آن نکنید.

- استفاده از مواد حاوی PCMX (ضد عفونی کننده) برای تمیز کردن ماشین لباسشویی مجاز نیست.

### ■ تمیز کردن و نگهداشت بدنه ماشین لباسشویی

انجام امور نگهداشت ماشین لباسشویی منجر به افزایش طول عمر آن می‌شود. برای تمیز کردن سطوح ماشین لباسشویی می‌توانید از مایع شوینده ملایم و خنثی که در آب ولرم رقیق شده است استفاده نمایید. چنانچه در حین تمیز کردن آب بر روی ماشین لباسشویی سرریز شد بلافاصله با پارچه مرطوب محل را پاک کنید. برای پاک کردن به هیچ وجه از ابزار تیز استفاده نکنید.

توجه: استفاده از اسید فرمیک و حلال‌های رقیق شده مشتق از آن یا موارد مشابه به هیچ عنوان مجاز نیست.

### ■ تمیز کردن درام (محفظه شستشو)

رسوب و زنگار حاصل از اشیاء فلزی باقیمانده در داخل درام باید فوراً با مواد شوینده بدون کلر پاک شوند. هرگز از سیم ظرفشویی استفاده نکنید.

### ■ چنانچه ماشین لباسشویی دچار یخ‌زدگی شد

وقتی دمای محل ماشین لباسشویی به کمتر از صفر درجه برسد و دستگاه دچار یخ‌زدگی شود، به روش زیر عمل کنید:

۱. جریان برق ماشین لباسشویی را قطع کنید.

۲. روی شیر آب ورودی آب گرم بریزید تا شیلنگ آب نرم و شل شود.

۳. شیلنگ آب ورودی را داخل ظرف آب گرم قرار دهید.

۴. به داخل درام (محفظه شستشو) آب گرم بریزید و مدت ۱۰ دقیقه درنگ کنید.

۵. شیلنگ ورودی را دوباره به شیر آب متصل کنید و ببینید آیا شیلنگ ورودی و شیلنگ تخلیه درست عمل می‌کنند.

توجه: وقتی ماشین لباسشویی دوباره مورد استفاده قرار بگیرد و کار کند مطمئن باشید که دمای محیط بالاتر از صفر درجه سانتیگراد است.

## نگهداری

### ■ مقابله با یخ زدگی

اگر دمای محل قرارگیری ماشین لباسشویی به کمتر از صفر درجه می‌رسد، لطفاً آب داخل شیلنگ آب ورودی و شیلنگ تخلیه را خالی نمایید.

### تخلیه نمودن آب داخل شیلنگ ورودی

۱. شیر آب را ببندید.
  ۲. شیلنگ آب ورودی را از شیر باز کرده و داخل یک ظرف بگذارید.
  ۳. یک برنامه به غیر از «فقط شستشو» یا «تخلیه» اجرا نمایید. آب موجود در داخل شیلنگ ورودی ظرف مدت ۴۰ ثانیه تخلیه می‌گردد.
  ۴. شیلنگ ورودی را دوباره به شیر آب متصل نمایید.
- آب باقیمانده در پمپ تخلیه را خالی نمایید.**

### ⚠ هشدار

برای جلوگیری از سوختگی صبر کنید تا آب داغ داخل ماشین لباسشویی خنک شود.

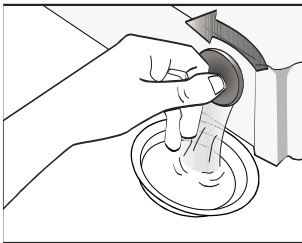

### ■ تمیز کردن کشوی مواد شوینده و شیارها

تمیز کردن کشوی مواد شوینده و شیارها

۱. فلش واقع بر روی درپوش قسمت نرم کننده در داخل کشو را به پایین فشار دهید.
۲. گیره را به بالا بکشید و درپوش قسمت نرم کننده را بیرون بکشید و تمامی شیارها را بشویید.
۳. پس از شستن، درپوش قسمت نرم کننده را به جای خود بازگردانید و کشو را به داخل هل دهید.

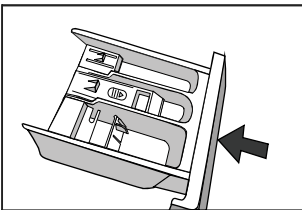
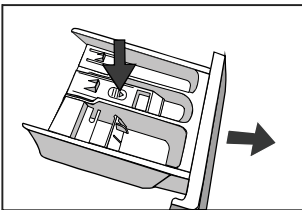

### ■ تمیز کردن فیلتر ورودی

چنانچه در هنگام باز بودن شیر آب، فشار آب کم است باید فیلتر ورودی آب تمیز شود.

### تمیز کردن فیلتر ورودی

۱. شیر آب را ببندید.
۲. یک برنامه به غیر از «شستشو» یا «تخلیه» را انتخاب نمایید.
۳. دکمه Start/Pause را فشار دهید و پس از اجرای برنامه حدود ۴۰ ثانیه صبر کنید.
۴. شیلنگ آب ورودی را از شیر جدا کنید.
۵. با استفاده از آب فیلتر را بشویید.
۶. شیلنگ آب ورودی را دوباره به شیر آب وصل کنید.

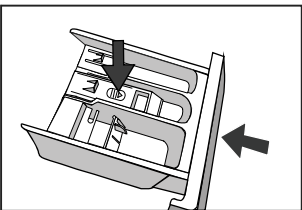

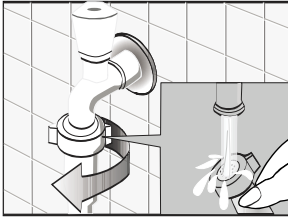

### شستن فیلتر داخل ماشین لباسشویی:

۱. شیلنگ ورودی آب را از پشت ماشین لباسشویی باز کنید.
۲. با یک دم‌باریک فیلتر را بیرون بکشید و پس از شستن آن را دوباره نصب کنید.
۳. شیلنگ آب ورودی را دوباره متصل نمایید.
۴. شیر آب را باز کنید و بررسی کنید که نشتی نداشته باشد.
۵. شیر آب را ببندید.

توجه: به طور کلی، ابتدا فیلتر شیر آب و سپس فیلتر ماشین لباسشویی باید شسته شود. اگر فیلتر ماشین لباسشویی شسته شود، مراحل ۱ تا ۳ تمیز کردن فیلتر شیر باید تکرار شود.

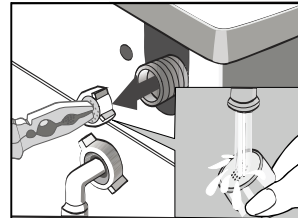
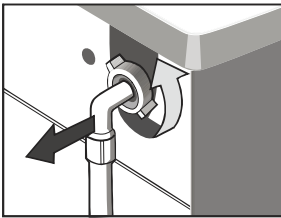

### ⚠ هشدار

پیش از شستن، دوشاخه ماشین لباسشویی را از پریز خارج کنید تا دچار برق گرفتگی نشوید. پس از استفاده از ماشین لباسشویی، دوشاخه را از پریز جدا کرده و در ماشین لباسشویی را به طور کامل ببندید تا کودکان داخل آن نروند.

### ■ در آوردن اشیاء خارجی

#### فیلتر پمپ تخلیه:

فیلتر پمپ تخلیه اشیاء خارجی کوچک فرایند شستشو را در خود نگه می‌دارد. فیلتر را به طور دوره‌ای تمیز کنید تا عملکرد عادی دستگاه حفظ شود.

### ⚠ هشدار

با توجه به میزان کثیفی لباس‌ها و تعداد دفعات شستشو، باید فیلتر را به طور منظم بررسی و تمیز کنید. در صورتی که ماشین لباسشویی تخلیه نمی‌کند/ یا خشک کن نمی‌چرخد پمپ باید بررسی شود؛ به دلیل وجود اشیائی مانند سنجاق، سکه پمپ مسدود شده و ماشین لباسشویی صدای غیر عادی می‌دهد. برای تمیز کردن به روش صفحه بعد عمل کنید:

۱. پس از جدا کردن دوشاخه از پریز، درپوش فیلتر را با دست باز کنید.

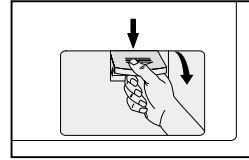

۲. مطابق شکل زیر دستگیره را به پایین بچرخانید و موارد گیر کرده را خارج نمایید.

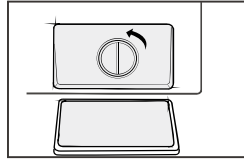

۳. پس از خارج کردن اشیاء، مواردی را که باز کرده بودید، دوباره ببندید.

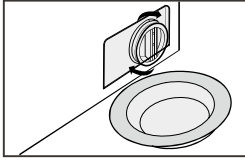

**هشدار!**

چنانچه ماشین لباسشویی در حال استفاده بوده باشد و با توجه به برنامه انتخاب شده ممکن است داخل پمپ آب داغ وجود داشته باشد. هرگز در هنگام شستشو در پمپ را باز نکنید و تا پایان یافتن برنامه شستشو و تخلیه کامل درنگ کنید. هنگام قرار دادن در پمپ از سفت شدن آن اطمینان حاصل کنید.

































ایراد	دلیل	راه حل
ماشین لباسشویی شروع به کار نمی کند		ببینید آیا در دستگاه درست بسته شده است. ببینید آیا دوشاخه به طور کامل در پریز قرار دارد. ببینید آیا شیر آب ورودی باز است. ببینید آیا دکمه Star/Pause فشار داده شده است. ببینید آیا دکمه On/Off فشار داده شده است.
در دستگاه باز نمی شود	سیستم ایمنی دستگاه فعال شده است.	دوشاخه را از پریز خارج نمایید.
ایراد گرم نشدن	قطعه NTC آسیب دیده است و لوله گرمایش فرسوده شده است.	لباس ها را می تواند به طور عادی بشوید. شیلنگ دستگاه قادر به گرم کردن آب نیست. با شرکت پاک سرویس تماس بگیرید.
نشستی آب	اتصال میان شیلنگ ورودی و شیلنگ تخلیه و شیر روی ماشین لباسشویی سفت نیست. لوله تخلیه مسدود شده است.	شیلنگ های آب را بررسی و سفت کنید. شیلنگ تخلیه را تمیز کنید و در صورت نیاز به تعمیر با شرکت پاک سرویس تماس بگیرید.
آب از قسمت پایین ماشین لباسشویی نشت می کند	اتصال شیلنگ ورودی سفت نیست. شیلنگ تخلیه دارای نشستی آب است.	شیلنگ ورودی را تثبیت نمایید. شیلنگ تخلیه را تعویض نمایید.
صفحه نمایش روشن نمی شود	جریان برق قطع است. برد دکمه ها دارای ایراد است. فیش کانکتور برد درست متصل نیست.	ببینید آیا برق رفته است و بررسی کنید آیا دوشاخه به درستی در پریز قرار دارد. در غیر این صورت با شرکت پاک سرویس تماس بگیرید.
رسوب مواد شوینده در داخل کشو	پودر لباسشویی مرطوب شده و به شکل توده درآمده است	کشو را تمیز و با دستمال پاک کنید. از مایع شوینده یا مواد مخصوص درام استفاده نمایید.
لباس ها تمیز نمی شوند	لباس ها خیلی کثیف هستند. میزان مواد شوینده کافی نیست.	برنامه مناسبی را انتخاب کنید. با توجه به راهنمای مندرج بر روی بسته مواد شوینده، مقدار مناسبی مواد شوینده اضافه کنید.
صدای غیر عادی و لرزش شدید		ببینید آیا بیج های حمل و نقل باز شده اند. ببینید آیا سطح زیر ماشین لباسشویی تراز و پایدار است. ببینید آیا اشیاء فلزی در داخل محفظه شستشو وجود دارد. ببینید آیا پایه های ماشین لباسشویی درست تنظیم شده اند.

## برطرف نمودن ایرادها

راه حل	دلیل	توضیح	نمایشگر LED
	پس از بستن در، ماشین لباسشویی را دوباره راه اندازی کنید.	ایراد قفل در	E30
	در صورت تداوم ایراد با شرکت پاک سرویس تماس بگیرید.		
	شیر آب باز نیست یا فشار آب کم است. فیلتر شیر آب ورودی مسدود شده است. شیلنگ آب ورودی خم شده است. شاید جریان آب قطع است.	در هنگام شستشو آب وارد درام نمی شود	E10
	شیر آب را باز کنید یا صبر کنید تا فشار آب درست شود. فیلتر شیر ورودی را بررسی کنید. شیلنگ آب ورودی را صاف کنید. سایر شیرهای منزل را بررسی کنید.		
		عدم تخلیه آب در هنگام شستشو	E21
	شیلنگ تخلیه یا مسدود شده و یا تا شده است پمپ تخلیه مسدود شده است		
	شیلنگ تخلیه را تمیز و صاف کنید. فیلتر پمپ تخلیه را بشویید.		
		در صورت تداوم ایراد با شرکت پاک سرویس تماس بگیرید.	
در صورت وجود سایر ایرادها با شرکت پاک سرویس تماس بگیرید.			

■ برچسب لباس

برچسب و نماد روی لباس‌ها به شما کمک می‌کنند تا به بهترین شیوه لباس‌های تان را بشویید.

<p>خشک کن. متوسط (حداکثر ۱۵۰ درجه C)</p>  <p>خشک کن. کم حرارت (حداکثر ۱۱۰ درجه C)</p> 	<p>از سفید کننده حاوی کلر می‌توان استفاده نمود</p>  <p>از سفید کننده کلر استفاده نکنید.</p> 	<p>سفید کننده</p>  <p>از سفید کننده استفاده نشود</p> 	<p>شستشو با دست</p>  <p>نشوید</p> 	<p>40</p> <p>شستشو با آب گرم (حداکثر ۴۰ درجه سانتیگراد)</p> 	<p>شستشوی عادی</p>  <p>شستشوی ملایم</p> 
<p>Drip dry</p>  <p>Hang to dry /Line dry</p> 	<p>Tumble dry normal</p>  <p>روی سطح صاف خشک کنید</p> 	<p>برنامه معمولی خشک‌شویی با هر حلالی</p>  <p>برنامه معمولی خشک‌شویی فقط با حلال نفتی</p> 	<p>خشک‌شویی</p>  <p>بدون خشک‌شویی</p> 	<p>اتو کشی ولرم (حداکثر ۱۱۰° C)</p>  <p>اتو کشی متوسط (حداکثر ۱۵۰° C)</p> 	<p>قابل اتو کشی</p>  <p>بدون اتو کشی</p> 
 <p>در ماشین شسته نشود</p>	 <p>چلانده نشود</p>	 <p>روی بند رخت خشک شود</p>	<p>Warmly dry clean</p>  <p>Do not tumble dry</p> 	<p>پس از شستشو خشک شود</p>  <p>در سایه خشک شود</p> 	<p>اتو معمولی</p>  <p>اتو بخار</p> 

⚠ هشدار پیرامون برق

- به منظور جلوگیری از آتش‌سوزی، شوک الکتریکی و سایر سوانح، موارد زیر را به خاطر داشته باشید:
- فقط از میزان ولتاژی که در برچسب دستگاه قید شده استفاده نمایید. اگر در مورد میزان ولتاژ برق منزل اطلاعاتی ندارید با تکنسین برق تماس بگیرید.
- وقتی از عملکرد گرمایش استفاده می‌کنید، حداکثر جریان مصرفی لباسشویی به ۱۰ آمپر می‌رسد. بنابراین، مطمئن شوید که منبع تغذیه دستگاه (شدت جریان، ولتاژ و کابل) با شرایط مصرف عادی دستگاه مطابقت دارد.
- به شیوه صحیح و مناسب از سیم برق دستگاه محافظت کنید. سیم برق باید به خوبی تثبیت شده و در محل عبور افراد و یا سایر آسیب‌ها نباشد. به پرز مختص ماشین لباسشویی توجه ویژه داشته باشید. دوشاخه باید به راحتی به پرز متصل شود و همواره دوشاخه در دسترس باشد.
- از سه راهی برق یا سیم سیار استفاده نکنید. اتصال چند وسیله به یک پرز موجب داغ شدن سیم‌های پرز شده و خطر آتش‌سوزی یا اتصالی را به همراه دارد. هرگز با دستان مرطوب دوشاخه را از پرز خارج نکنید.
- به منظور حفظ ایمنی خود، دوشاخه باید به یک پرز مجهز به اتصال زمین (ارت) متصل گردد.
- از اینکه پرز دارای اتصال زمین (ارت) مناسب است اطمینان حاصل نمایید.

## مشخصات فنی دستگاه

ظرفیت دستگاه	۷ کیلوگرم	۸ کیلوگرم
ابعاد (عرض x طول x ارتفاع)	۸۵۰ x ۴۹۵ x ۵۹۵	۸۵۰ x ۵۶۵ x ۵۹۵
وزن خالص	۶۱ کیلوگرم	۶۸ کیلوگرم
ولتاژ مورد نیاز	۲۰۰۰ وات	۲۰۰۰ وات
شدت جریان مورد نیاز	۲۲۰-۲۴۰ ولت متناوب، ۵۰ هرتز	۲۲۰-۲۴۰ ولت متناوب، ۵۰ هرتز
حداکثر جریان	۱۰ آمپر	۱۰ آمپر
فشار استاندارد آب	۰/۰۵ مگا پاسکال ~ ۱ مگا پاسکال	۰/۰۵ مگا پاسکال ~ ۱ مگا پاسکال

نام شرکت سازنده: پاکشوما

نشانی:

برند: پاکشوما مدل: PFL70-ES1 401B

ظرفیت: ۷ کیلوگرمی موتور: یونیورسال موتور

رده بهره‌وری انرژی: A+++EU Ecolabel:N/A

مصرف انرژی ۱۷۵ کیلووات ساعت در سال، بر اساس ۲۲۰ برنامه شستشوی استاندارد برای لباس‌های نخی ECO 60°C/40°C با ظرفیت نیمه و پر، و مصرف در حالت کم مصرف.

مصرف واقعی انرژی بستگی به نحوه استفاده از دستگاه دارد.

مصرف آب ۱۰۰۰۰ لیتر در سال، بر اساس ۲۲۰ برنامه شستشوی استاندارد برای لباس‌های نخی ECO

60C/40C با ظرفیت نیمه و پر. مصرف واقعی آب بستگی به نحوه استفاده از دستگاه دارد.

رده بهره‌وری انرژی خشک‌کن - چرخشی B است با در نظر گرفتن این نکته که رده G کمترین بهره‌وری و رده A بالاترین بهره‌وری است.

حداکثر سرعت چرخش: ۱۴۰۰ دور در دقیقه

مقادیر مصرف (۱۴۰۰ دور در دقیقه):

برنامه استاندارد	وزن لباس	مصرف انرژی	مصرف آب	میزان رطوبت باقیمانده	زمان برنامه
Cotton ECO 60°C	۷ کیلوگرم	0.90kwh	۵۰ لیتر	٪ ۵۰	۲۴۳ دقیقه
Cotton ECO 60°C	۳/۵ کیلوگرم	0.67kwh	۴۲ لیتر	٪ ۵۵	۲۴۳ دقیقه
Cotton ECO 40°C	۳/۵ کیلوگرم	0.67kwh	۴۲ لیتر	٪ ۵۵	۲۳۸ دقیقه

توجه:

۱. تنظیمات برنامه برای آزمون مطابق با استاندارد قابل کاربرد EN60456-2011

۲. هنگام استفاده از برنامه‌های تست، از مقدار مشخص شده (وزن لباس) با نهایت سرعت چرخش استفاده کنید.

۳. مقادیر واقعی به نحوه استفاده از دستگاه بستگی داشته و ممکن است با مقادیر بالا قدری تفاوت داشته باشند.

مصرف برق در حالت خاموش: نیم وات

مصرف برق در حالت روشن و بدون استفاده: ۱ وات

میزان نویز (در حالت خشک‌کن): ۷۸ دسیبل

میزان نویز (در حالت شستشو): ۵۹ دسیبل



## مشخصات فنی دستگاه

برند: پاکشوما

مدل: PFU70-ES1401BL/PFL70-ES1401BL

ظرفیت: ۷ کیلوگرم

موتور: BLDC

رده بهره‌وری انرژی: A+++EU Ecolabel:N/A

مصرف انرژی ۱۵۷ کیلووات ساعت در سال، بر اساس ۲۲۰ برنامه شستشوی استاندارد برای لباس‌های نخی ECO 60°C/40°C با ظرفیت نیمه و پُر، و مصرف در حالت کم مصرف. مصرف واقعی انرژی بستگی به نحوه استفاده از دستگاه دارد.

مصرف آب ۹۹۰۰ لیتر در سال، بر اساس ۲۲۰ برنامه شستشوی استاندارد برای لباس‌های نخی ECO 60C/40C با ظرفیت نیمه و پُر. مصرف واقعی آب بستگی به نحوه استفاده از دستگاه دارد.

رده بهره‌وری انرژی خشک‌کن - چرخشی B است با در نظر گرفتن این نکته که رده G کمترین بهره‌وری و رده A بالاترین بهره‌وری است. حداکثر سرعت چرخش: ۱۴۰۰ دور در دقیقه مقادیر مصرف (۱۴۰۰ دور در دقیقه):

برنامه استاندارد	وزن لباس	مصرف انرژی	مصرف آب	میزان رطوبت باقیمانده	زمان برنامه
Cotton ECO 60°C	۷ کیلوگرم	0.91kwh	۵۰ لیتر	٪ ۵۱	۲۳۵ دقیقه
Cotton ECO 60°C	۳/۵ کیلوگرم	0.72kwh	۴۱ لیتر	٪ ۵۴	۲۳۵ دقیقه
Cotton ECO 40°C	۳/۵ کیلوگرم	0.62kwh	۴۱ لیتر	٪ ۵۴	۲۲۷ دقیقه

توجه:

- تنظیمات برنامه برای آزمون مطابق با استاندارد قابل کاربرد EN60456-2011
- هنگام استفاده از برنامه‌های تست، از مقدار مشخص شده (وزن لباس) با نهایت سرعت چرخش استفاده کنید.
- مقادیر واقعی به نحوه استفاده از دستگاه بستگی داشته و ممکن است با مقادیر بالا قدری تفاوت داشته باشند.

مصرف برق در حالت خاموش: نیم وات

مصرف در حالت روشن و بدون استفاده: ۱ وات

این ماشین لباسشویی خانگی مجهز به سیستم مدیریت انرژی است مدت زمان روشن ماندن دستگاه در حالت بدون استفاده ۱ دقیقه است.

میزان نویز (در حالت شستشو): ۵۴ دسیبل

میزان نویز (در حالت خشک‌کن): ۷۶ دسیبل

توجه: میزان نویز حالت شستشو/خشک‌کن برای برنامه Cotton ECO 60°C در حالت ظرفیت کامل (پُر) است.

## مشخصات فنی دستگاه

برند: پاکشوما

مدل: PFU80-ES 1401BL/PFL80-ES1401BL

ظرفیت: ۸ کیلوگرم

موتور: BLDC

رده بهره‌وری انرژی: A+++EU Ecolabel:N/A

مصرف انرژی ۱۵۷ کیلووات ساعت در سال، بر اساس ۲۲۰ برنامه شستشوی استاندارد برای لباس‌های نخی  $60^{\circ}\text{C}/40^{\circ}\text{C}$  با ظرفیت نیمه و پُر، و مصرف در حالت کم مصرف. مصرف واقعی انرژی بستگی به نحوه استفاده از دستگاه دارد.

مصرف آب ۱۱۰۰۰ لیتر در سال، بر اساس ۲۲۰ برنامه شستشوی استاندارد برای لباس‌های نخی ECO  $60\text{C}/40\text{C}$  با ظرفیت نیمه و پُر. مصرف واقعی آب بستگی به نحوه استفاده از دستگاه دارد.

رده بهره‌وری انرژی خشک‌کن - چرخشی B است با در نظر گرفتن این نکته که رده G کمترین بهره‌وری و رده A بالاترین بهره‌وری است. حداکثر سرعت چرخش: ۱۴۰۰ دور در دقیقه مقادیر مصرف (۱۴۰۰ دور در دقیقه):

برنامه استاندارد	وزن لباس	مصرف انرژی	مصرف آب	میزان رطوبت باقیمانده	زمان برنامه
Cotton ECO $60^{\circ}\text{C}$	۸ کیلوگرم	0.77kwh	۵۴ لیتر	٪ ۵۰	۲۳۵ دقیقه
Cotton ECO $60^{\circ}\text{C}$	۴ کیلوگرم	0.65kwh	۴۷ لیتر	٪ ۵۵	۲۳۵ دقیقه
Cotton ECO $40^{\circ}\text{C}$	۴ کیلوگرم	0.62kwh	۴۷ لیتر	٪ ۵۰	۲۲۷ دقیقه

توجه:

- تنظیمات برنامه برای آزمون مطابق با استاندارد قابل کاربرد EN60456-2011
- هنگام استفاده از برنامه‌های تست، مقدار مشخص شده (وزن لباس) را با نهایت سرعت چرخش استفاده کنید.
- مقادیر واقعی به نحوه استفاده از دستگاه بستگی داشته و ممکن است با مقادیر بالا قدری تفاوت داشته باشند.

مصرف برق در حالت خاموش: نیم وات

مصرف در حالت روشن و بدون استفاده: ۱ وات

این ماشین لباسشویی خانگی مجهز به سیستم مدیریت انرژی است مدت زمان روشن ماندن دستگاه در حالت بدون استفاده ۱ دقیقه است.

میزان نویز (در حالت شستشو): ۵۴ دسیبل

میزان نویز (در حالت خشک‌کن): ۷۶ دسیبل

توجه: میزان نویز حالت شستشو/خشک‌کن برای برنامه Cotton ECO  $60^{\circ}\text{C}$  در حالت ظرفیت کامل (پُر) است.