



INSTALLATION INSTRUCTIONS USER GUIDE



دفترچه راهنمای فارسی ماشین ظرفشویی

فهرست

۱.....	نکات ایمنی.....
۱.....	هشدار: نحوه استفاده صحیح.....
۳.....	راهنمای نصب.....
۳.....	نکاتی درمورد نصب اتصالات برقی.....
۴.....	اتصالات آب.....
۴.....	نصب اتصالات شیلنگ تخلیه.....
۵.....	شروع به کار ماشین ظرفشویی.....
۶.....	متعلقات ماشین ظرفشویی.....
۷.....	راهنمای استفاده سریع.....
۸.....	راهنمای استفاده از ماشین ظرفشویی.....
۱۴.....	نحوه عملکرد مواد شوینده.....
۱۵.....	نحوه استفاده برای اولین بار.....
۱۶.....	نحوه پر کردن مخزن نمک با نمک مخصوص.....
۱۷.....	نحوه پر کردن محفظه مایع جلادهنده.....
۱۹.....	نحوه پودر ریختن.....
۲۰.....	راهنمای نحوه چیدمان ظروف.....
۲۱.....	توصیه ها: نحوه پر کردن سبدهای شستشو.....
۲۵.....	تغییر برنامه.....
۲۶.....	باز کردن درب دستگاه.....
۲۶.....	مجموعه فیلتر.....
۲۸.....	مراقبت از ماشین ظرفشویی.....
۳۰.....	نحوه عیب یابی.....
۳۲.....	آشنایی با کد های خطا.....
۳۲.....	اطلاعات فنی دستگاه.....
۳۳.....	گارانتی.....

خریدار محترم:

از شما برای انتخاب ماشین ظرفشویی متشکریم. برای اطمینان از حصول بهترین نتیجه از ماشین ظرفشویی جدیدتان، لطفا کمی وقت بگذارید و تمام دستورالعمل های ساده این راهنما را بخوانید.

هشدار

لطفا نکات ذیل را قبل از استفاده، به دقت مطالعه نمایید.

نحوه اتصال به زمین (ارت)

-پریزی که ماشین ظرفشویی به آن متصل می شود باید دارای سیم ارت باشد.
-دو شاخه باید به یک پریز برق مستقل متصل و طبق استانداردهای محل زندگی و رعایت دستورات ایمنی نصب گردد.
اگر از نصب صحیح سیم ارت مطمئن نیستید، می توانید با یک متخصص یا نماینده خدمات مشورت کنید. اگر پریز و دوشاخه با هم مطابقت نداشتند شخصا دو شاخه را تعویض نفرمایید. این کار را حتما به یک متخصص واگذارید. خارج کردن محصول از بسته بندی و در صورت نیاز، حمل تا محل نصب می بایست توسط نماینده ی مجاز خدمات صورت پذیرد.

هشدار: نحوه استفاده صحیح

-دستگاه ماشین ظرفشویی نبایستی به منظور نشستن یا ایستادن مورد استفاده قرار گیرد.
-لطفا بعد از اتمام شستشو به المنت دستگاه دست نزنید.(فقط مربوط به ماشین ظرفشویی هایی که المنت قابل رویت دارند)
-در حین کار اگر نیاز دارید درب را باز نمایید ابتدا کلید توقف را زده سپس درب را باز نمایید تا آب به بیرون از ماشین ظرفشویی نریزد.
-هنگامی که درب دستگاه باز است روی آن وسیله سنگین نگذارید، این امر ممکن است موجب به هم خوردن تعادل دستگاه شود.
-هنگام شستشوی ظروف به این نکات توجه کنید:
ظروف تیز را طوری قرار دهید که به لاستیک دور درب و خود درب آسیبی نرسد.

هشدار

چاقوها و سایر ظروف تیز را به نحوی در سبد شستشو قرار دهید که نوکشان به سمت پایین یا بصورت افقی باشند.
-هنگام استفاده از ماشین ظرفشویی از تماس ظروف پلاستیکی با المنت حرارتی جلوگیری نمایید. (فقط مربوط به ماشین ظرفشویی هایی که المنت قابل رویت دارند)
-پس از اتمام شستشو از خالی بودن جاپودری مطمئن شوید.

به غیر از انواع ظروف پلاستیکی که در این راهنما به آنها اشاره شد، شستشوی سایر ظروف پلاستیکی با این ماشین ظرفشویی مجاز نمی باشد.

- تنها از پودرها و افزودنی های مجاز شستشو برای ماشین ظرفشویی اتوماتیک استفاده نمایید.

- از پودر ماشین لباسشویی، پودر دستی، پودر صابون در ماشین لباسشویی استفاده نفرمایید. این محصول را دور از دسترس اطفال نگه دارید.

- پودر و مایع کمکی شستشو را دور از دسترس اطفال قرار دهید و در صورتی که درب دستگاه باز می باشد از نزدیکی آنها به درب ماشین ظرفشویی جلوگیری نمائید.

- این دستگاه برای استفاده افراد کم توان جسمی و ذهنی مناسب نیست و کسانی که از نحوه عملکرد دستگاه آگاهی ندارند نباید از آن استفاده کنند.

- پودر ماشین ظرفشویی به شدت قلبیایی است در صورتی که مورد استفاده خوراکی قرار گیرد. بسیار سمی و خطرناک می باشد. از تماس آن با پوست و چشم پرهیز نمایید. درب دستگاه را به صورت باز رها نکنید.

- کابل برق آسیب دیده، تنها بایستی توسط متخصص مربوطه (تولید کننده، نمایندگی خدمات پس از فروش) تعویض گردد.

- از ماشین ظرفشویی تنها برای شستن ظروف استفاده نمایید.

- در زمان نصب دستگاه، از تاباندن یا تحت فشار قرار گرفتن (له شدن) کابل خودداری کنید.

- دستگاه باید به منبع اصلی آب متصل شود، شیلنگ های استفاده شده باید نو باشند و از شیلنگ قدیمی استفاده نکنید.



این علامت نشان می دهد که در کل اتحادیه اروپا این محصول نباید با ضایعات دیگر خانگی دور ریخته شود. برای اجتناب از آسیب رسانی احتمالی به محیط زیست و یا انسان، مسئولانه آن را بازیافت نمایید تا منابع ارزشمند قابل بازیافت را ارتقا بخشید. برای برگرداندن محصول استفاده شده لطفاً از سیستم های برگرداندن محصولات بازیافت استفاده کنید و یا مراکز فروش تماس حاصل فرمایید. آن ها می توانند این محصول را برای بازیافتی سالم و ایمن برای محیط زیست از شما دریافت کنند.

هشدار

موارد مصرفی در بسته بندی برای کودکان خطرناک است.

جهت بازیافت بسته بندی و بازیافت دستگاه، لطفاً از محل بازیافت زباله استفاده نمایید بدین منظور کابل برق را قطع نمایید و درب دستگاه را غیر قابل استفاده نمایید. کارت‌نم مقوایی این محصول با کاغذهای قابل بازیافت تولید شده است. بنابراین به صورت کاغذهای باطله قابل بازیافت خواهد بود. بازیافت صحیح دستگاه، موجب جلوگیری از ایجاد آثار منفی و مخرب روی سلامت انسان و محیط زیست می‌گردد.

راهنمای نصب

مستقر کردن دستگاه

دستگاه را در مکان دلخواه قرار دهید طوری که پشت دستگاه به سمت دیوار باشد این دستگاه به ورودی آب و شیلنگ تخلیه مجهز می‌باشد برای امکان نصب آسان تر، دستگاه از هر دو طرف راست و چپ قابل نصب می‌باشد.

تراز کردن دستگاه

ارتفاع ماشین ظرفشویی قابل تنظیم می‌باشد و بهتر است آن را طوری تنظیم نمایید که ارتفاع آن همیشه ثابت بماند.



نکاتی درمورد نصب اتصالات برقی

هشدار

به نکات ایمنی ذیل توجه فرمایید:
هرگز از سیم رابط یا آداپتور استفاده نکنید.
تحت هیچ شرایطی سیم ارت را از دستگاه جدا یا قطع نکنید.

ملزومات برقی

جهت آگاهی از میزان ولتاژ برق دستگاه و منبع تغذیه مناسب، به برچسب‌های مربوطه توجه نمایید.

تنها از فیوز ۱۰ آمپر، فیوز تاخیری یا مدار شکن پیشنهاد شده برای این دستگاه استفاده نمایید.

اتصالات برقی

لطفاً از اتصال سیم ارت قبل از استفاده مطمئن شوید. از ولتاژ و تناوب دستگاه که بر روی دستگاه درج شده است، مطمئن شوید. تنها هنگامی دوشاخه را به پریز برق متصل نمایید که از اتصال صحیح سیم ارت به آن مطمئن هستید. اگر پریز برق برای اتصال به ماشین ظرفشویی شما مناسب نیست پریز برق را تعویض نمایید و از آداپتور یا سایر وسایل مانند آن استفاده نکنید چرا که ممکن است سبب گرم شدن بیش از حد دستگاه یا آتش سوزی شود.

راهنمای نصب سیم ارت

بهتر است ماشین ظرفشویی به سیم ارت متصل گردد. هنگامی که دستگاه دچار نقص فنی می شود یا می شکنند سیم ارت سبب کاهش خطر برق گرفتگی می شود این عمل به وسیله هدایت جریان برق به مسیر عایق شده انجام گیرد. این دستگاه مجهز به سیم برق ارت دار و دوشاخه ارت می باشد، لطفاً دوشاخه را به یک خروجی مناسب که با تمام استانداردها و مقتضیات محلی به چاه ارت متصل نمایید.

هشدار

نصب نامناسب سیم ارت خطر برق گرفتگی به همراه دارد. اگر نسبت به نصب صحیح سیم ارت تردید دارید از متخصص یا نمایندگی خدمات کمک بگیرید. دوشاخه دستگاه را دستکاری نکنید اگر دوشاخه به خوبی با خروجی مطابقت ندارد می توانید از یک متخصص برای نصب دوشاخه کمک بگیرید.

اتصالات آب

شیلنگ آب را با پیچ ۳/۴ ببندید و از محکم بسته شدن آن اطمینان حاصل نمایید. اگر شیلنگ ها نو می باشند یا مدت زمان طولانی است که از آنها استفاده نشده است آب به داخل آنها بیندازید تا از تمیز بودن و عدم وجود ناخالصی مطمئن شوید در غیر اینصورت ممکن است که شیلنگ ورودی مسدود گشته و ماشین ظرفشویی آسیب ببیند.



هشدار

با توجه به اینکه ممکن است آب در لوله ورودی مانده باشد، پس از استفاده شیر آب را ببندید (این مسیله شامل دستگاه هایی که متوقف کننده آب دارند نمی باشد)

نصب اتصالات شیلنگ تخلیه

شیلنگ تخلیه را به یک لوله تخلیه (حداقل قطر ۴ سانتی متر) متصل نمایید، یا آن را به داخل سیفون سینک متصل نمایید.

بررسی نمایید که شیلنگ پیچ خوردگی با گره خوردگی نداشته باشد. نهایت ارتفاعی که شیلنگ تخلیه باید از سطح ماشین ظرفشویی داشته باشد کمتر از ۶۰ سانتی متر باشد.

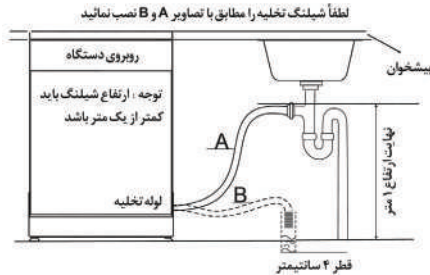

چگونگی خارج کردن آب اضافی از شیلنگ

در صورتی که ارتفاع سینک به میزان ۶۰ سانتی متر از کف بالاتر باشد، آب اضافی داخل شیلنگ نمی تواند به صورت مستقیم وارد سینک شود. در این صورت لازم است که آب اضافی شیلنگ به یک ظرف مناسب که بیرون از سینک و در سطحی پایین تر از آن باشد، منتقل گردد.

خروجی آب

شیلنگ خروجی آب را وصل کنید، جهت جلوگیری از هرگونه نشتی بررسی نمایید که شیلنگ بخوبی بسته شده باشد مطمئن شوید که شیلنگ ورودی پیچ خوردگی یا له شدگی نداشته باشد.

شیلنگ اضافی

اگر نیاز به افزایش طول شیلنگ بود شیلنگ مشابهی را با طول کمتر از ۲ متر برگزینید. تا قدرت پاک کنندگی ماشین ظرفشویی کاهش نیابد.

شروع به کار ماشین ظرفشویی

قبل از شروع به کار دستگاه به نکات زیر توجه فرمایید:
 ماشین ظرفشویی روی سطح هموار متصل شده باشد.
 شیر آب ورودی باز باشد.
 در محل اتصالات آب چکه نکند.
 سیم ها محکم بسته شده باشد.
 برق دستگاه روشن باشد.
 شیلنگهای ورودی آب و تخلیه جدا شده باشد.
 تمام موارد بسته بندی باید از دستگاه جدا شده باشد.

توجه

پس از نصب، از این دفترچه راهنما را نگه دارید. محتویات داخل این دفترچه می تواند برای مصرف کننده مفید واقع گردد.

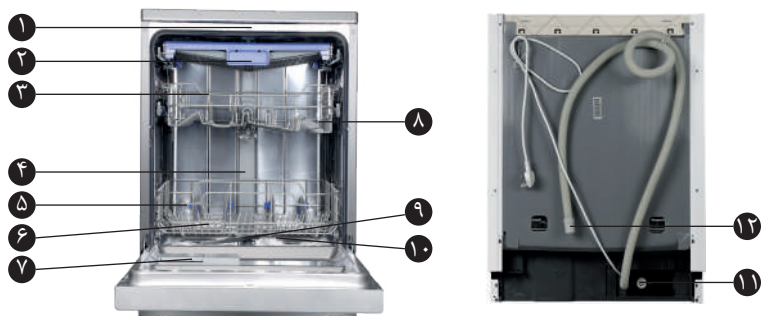

- ۷. جاپودی
- ۸. قفسه فنجان
- ۹. بازوهای اسپری کننده آب
- ۱۰. مجموعه فیلتر
- ۱۱. کانکتور ورودی آب
- ۱۲. شیلنگ تخلیه

- ۱. بازوی اسپری بالا
- ۲. محل قرار گرفتن کارد و چنگال
- ۳. سبد شستشو بالا
- ۴. کانال ورودی آب
- ۵. سبد شستشو پایین
- ۶. مخزن نمک

توضیح

در برخی مدل ها که دارای ۲ سبد می باشند، شکل سبد کارد و چنگال متفاوت می باشد.

راهنمای استفاده سریع

ماشین ظرفشویی را روشن کنید.

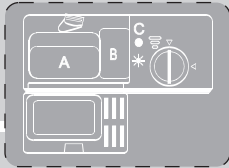

قسمت A در تصویر: برای چرخه های شستشو می باشد.
قسمت B در تصویر: فقط برای برنامه هایی بکار میرود که مرحله پیش شستشو دارند. (به دفترچه راهنما مراجعه نمایید.)

جاپودری را پر کنید.

قسمت C در تصویر: نشانگر مکانیکی میزان مایع جلادهنده (در بعضی از مدلها نشانگر بصورت الکترونیکی و روی کنترل پنل نیز وجود دارد)

میزان موجود مایع جلادهنده را بررسی نمایید.



جراغ نمایشگر میزان نمک را بررسی نمایید و در صورتی که مدل شما این نشانگر را در کنترل پنل ندارد می توانید با توجه به نوع چرخه شستشو نمک را داخل سستی گیر بریزید.

با توجه به سطح نمک مخصوص دستگاه نمک را داخل سستی گیر آب بریزید.

ظروف را از باقیمانده غذاها خالی نمایید و رد سوخته غذاها یا بجا مانده روی ظروف را بردارید.

سید شستشو را پر نمایید.

برای انتخاب کلید دلخواه، کلید PROGRAM را فشار دهید. (به قسمت راهنمای کار کردن با دستگاه مراجعه نمایید)

برنامه مورد نظر را انتخاب نمایید.

لطفا درب دستگاه را ببندید، شیر آب را باز نمایید و کلید START/PAUSE را فشار دهید. دستگاه پس از ۱۰ ثانیه شروع به کار خواهد کرد.

از دستگاه استفاده نمایید.

• لطفا در نظر داشته باشید که برای تغییر در برنامه می بایست زمان کوتاهی از شروع برنامه گذشته باشد، چون در غیر این صورت آب و پودر در محفظه شستشو رها شده و بایستی مجددا جاپودری را پر نمایید.
• کلید START/PAUSE را فشار داده، سپس کلید PROGRAM را جهت کنسل کردن برنامه شستشو به مدت ۴ ثانیه فشار دهید.
• برنامه جدید را انتخاب نمایید.
• مجددا کلید START را فشار دهید.

تغییر در برنامه

هشدار:

درب دستگاه را با دقت باز نمایید، زیرا ممکن است بخار آب داغ درون دستگاه جمع شده باشد.

• کلید START/PAUSE را برای توقف دستگاه فشار دهید.
• درب دستگاه را باز نمایید.
• ظروف جامانده را درون ماشین ظرفشویی قرار دهید.

نحوه اضافه کردن ظروف جامانده

• درب دستگاه را ببندید، سپس کلید START/PAUSE را برای شروع کار دوباره دستگاه، فشار دهید. (پس از ۱۰ ثانیه)

در صورتی که کلید برق دستگاه حین شستشو فشار داده شود، پس از روشن نمودن دستگاه، مجددا همان برنامه شستشو را انتخاب نمایید.

نحوه استفاده از دستگاه پس از خاموش شدن حین شستشو

پس از اتمام شستشو، زنگ دستگاه ۸ بار صدا خواهد کرد و پس از آن متوقف می گردد. با استفاده از کلید ON/OFF دستگاه را خاموش نمایید.

دستگاه را خاموش کنید.

هشدار: از آنجایی که ظروف همچنان داغ می باشند، لطفا پس از هر شستشو به مدت چند دقیقه (حدود ۱۵ دقیقه) برای خالی کردن ظروف صبر نمایید. این کار به بهتر خشک شدن ظروف نیز کمک خواهد کرد.

شیر آب را ببندید و ظروف را از ماشین ظرفشویی خارج نمایید.

لطفا برای خالی کردن ظروف از ماشین ظرفشویی ابتدا از سید باین شروع نمایید.



۱- کلید روشن/خاموش

۲- قفل کودک: با فشار دادن همزمان کلید ۳ و ۴ به مدت ۳ ثانیه قفل کودک فعال می شود. برای غیرفعال کردن از همین روش استفاده نمایید.

۳- کلید ALT: برای استفاده تنها یکی از سبدهای بالا یا پایین از این کلید استفاده نمایید. (تنها در برنامه های شدید شویی، معمولی، اقتصادی و ۹۰ دقیقه قابل اجراست)

۴- کلید Option: برای انتخاب عملکردهای ظرفشویی مانند آبکشی، خشک کن اضافه کاربرد دارد.

۵- کلید انتخاب برنامه: جهت انتخاب برنامه شستشوی دلخواه تان این کلید را فشار دهید.

۶- کلید تاخیر در شستشو: برای ایجاد تاخیر در آغاز پروسه شستشو از این کلید استفاده نمایید.

۷- کلید شستشو / توقف: این دکمه جهت شروع یا توقف فعالیت ماشین ظرفشویی بکار می رود.

۸- صفحه نمایشگر: برنامه ای را که انتخاب کرده اید را نشان می دهد.

• نشانگر صفحه نمایشگر و برنامه ها 8:88

• نشانگر Alt

• نشانگر مایع کمکی: وقتی مخزن نیاز به شارژ داشته باشد، روشن می شود.

• نشانگر نمک: وقتی مخزن نیاز به شارژ داشته باشد، روشن می شود.

• نشانگر قفل کودک

• نشانگر بسته یا قطع بودن آب

• نشانگر زمان برنامه

• نشانگر خشک شدن اضافی

آغاز کردن برنامه شستشو

جدول چرخه شستشو

توجه: علامت * به معنای توجه به استفاده از مایع کمکی می باشد.

برنامه	اطلاعات انتخاب چرخه	شرح چرخه شستشو	میزان مصرف پودر	زمان شستشو (دقیقه)	انرژی مورد نیاز (kWh)	آب	مایع کمکی
اتوماتیک P1	شستشوی اتوماتیک، برای ظروف شکستنی که مقدار کثیفی آنها کم یا متوسط یا زیاد باشد. (با یا بدون غذای خشک چسبیده به ظروف)	پیش شستشو شستشو آبکشی آبکشی خشک کردن	$\frac{5/30g}{(1 \text{ or } 2 \text{ pieces})}$	۱۵۰	۰٫۹۸-۱٫۵۰	۱-۱٫۴۸	★
شستشوی شدید P2	برای ظروف شکستنی خیلی کثیف و قابلمه ها و ماهیتابه ها و ظروفی که کثیفی آنها معمولی است و باقیمانده غذا به آنها چسبیده است.	پیش شستشو (۵۰ °C) شستشو (۶۰ °C) آبکشی آبکشی (۷۰ °C) خشک کردن	$\frac{5/30g}{(1 \text{ or } 2 \text{ pieces})}$	۱۷۵	۱٫۶	۱۷٫۵	★
معمولی P3	برای ظروفی مانند قابلمه و بشقاب و لیوان که کثیفی آنها معمولی است و نیز ماهیتابه هایی که مقدار کثیفی آنها اندک است.	پیش شستشو (45°C) شستشو (55°C) آبکشی آبکشی (65°C) خشک کردن	$\frac{5/30g}{(1 \text{ or } 2 \text{ pieces})}$	۱۸۵	۱٫۳	۱۳٫۵	★
شستشوی اقتصادی (به صرفه) P4	این برنامه استاندارد است و برای شستشوی ظروفی که مقدار کثیفی آنها معمولی است استفاده می شود و این برنامه از نظر مصرف ترکیبی برق و آب بصره ترین برنامه می باشد.	پیش شستشو شستشو (45°C) آبکشی (65°C) خشک کردن	$\frac{5/30g}{(1 \text{ or } 2 \text{ pieces})}$	۱۹۵	۰٫۹۳	۱۰	★
ظروف شیشه ای P5	برای شستشوی لیوان ها و سایر ظروف شکستنی که مقدار کثیفی آنها اندک باشد استفاده می شود.	پیش شستشو شستشو (40°C) آبکشی آبکشی (60°C) خشک کردن	$\frac{5/30g}{(1 \text{ piece})}$	۱۳۰	۰٫۹	۱۳	★
۹۰ دقیقه P6	برای شستشوی ظروفی که مقدار کثیفی آنها معمولی باشد و بخواهیم که شستشوی سریع انجام شود استفاده می شود.	شستشو (65°C) آبکشی آبکشی (65°C) خشک کردن	۳۰g (1 piece)	۹۰	۱٫۳۵	۱۲٫۵	★
شستشوی سریع P7	برای شستشوی سریع ظروفی که مقدار کثیفی آنها اندک می باشد و به خشک کردن نیازی ندارند استفاده می شود.	شستشو (45°C) آبکشی (50°C) آبکشی (70°C)	۲۰g	۳۰	۰٫۷۵	۱۱	
خیساندن P8	برای آبکشی ظروفی که همدرد بعدا (همان روز) آنها را مورد شستشو قرار دهید از این برنامه استفاده می شود.	پیش شستشو		۱۵	۰٫۰۲	۴	

این برنامه سیکل آزمایشی می باشد. اطلاعات آزمایش مطابق با استاندارد EN50242 همخوانی دارند.

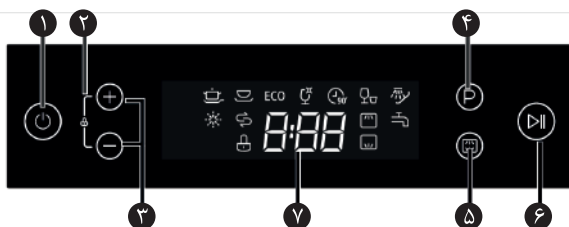

۱- کلید روشن/خاموش

۲- قفل کودک : با فشار دادن همزمان کلید ۳ و ۴ به مدت ۳ ثانیه قفل کودک فعال می شود. برای

غیرفعال کردن از همین روش استفاده نمایید.

۳- کلید تنظیم تاخیر زمان: جهت تنظیم زمان تاخیر در شروع برنامه

۴- کلید انتخاب برنامه ها: جهت انتخاب برنامه شستشوی مورد نظر

۵- کلید Alt: جهت استفاده یکی از سبدهای بالا یا پایین از این کلید استفاده نمایید.

۶- کلید شروع و توقف

۷- صفحه نمایشگر: برنامه ای را که انتخاب کرده اید را نشان می دهد.

• نشانگر صفحه نمایشگر: جهت نمایش زمان باقیمانده، زمان تاخیر و کدهای خطا **8:88**

• نشانگر برنامه ها ECO

• نشانگر مایع کمکی: وقتی مخزن نیاز به شارژ داشته باشد، روشن می شود.

• نشانگر نمک: وقتی مخزن نیاز به شارژ داشته باشد، روشن می شود.

• نشانگر قفل کودک

• نشانگر بسته یا قطع بودن آب

• نشانگر Alt

آغاز کردن برنامه شستشو

جدول چرخه شستشو

توجه: علامت * به معنای توجه به استفاده از مایع کمکی می باشد.

برنامه	اطلاعات انتخاب چرخه	شرح چرخه شستشو	میزان مصرف پودر	زمان شستشو (دقیقه)	انرژی مورد نیاز (Kwh)	آب	مایع کمکی
شستشوی شدید		برای ظروف شکستنی خیلی کثیف و قابلمه ها و ماهیتابه ها و ظروفی که کثیفی آنها معمولی است و باقیمانده غذا به آنها چسبیده است.	$\frac{5/30g}{(1 \text{ or } 2 \text{ pieces})}$	۱۷۵	۱٫۶	۱۷٫۵	پیش شستشو (۵۰°C) شستشو (۶۰°C) آبکشی آبکشی (۷۰°C) خشک کردن
معمولی		برای ظروف مانند قابلمه و بشقاب و لیوان که کثیفی آنها معمولی است و نیز ماهیتابه هایی که مقدار کثیفی آنها اندک است.	$\frac{5/30g}{(1 \text{ or } 2 \text{ pieces})}$	۱۸۵	۱٫۳	۱۳٫۵	پیش شستشو (۴۵°C) شستشو (۵۵°C) آبکشی آبکشی (۶۵°C) خشک کردن
شستشوی اقتصادی (به صرفه)		این برنامه استاندارد است و برای شستشوی ظروفی که مقدار کثیفی آنها معمولی است استفاده می شود و این برنامه از نظر مصرف ترکیبی برق و آب بصره ترین برنامه می باشد.	$\frac{5/30g}{(1 \text{ or } 2 \text{ pieces})}$	۱۹۵	۰٫۹۳	۱۰	پیش شستشو شستشو (۴۵°C) آبکشی (۶۵°C) خشک کردن
ظروف شیشه ای		برای شستشوی لیوان ها و سایر ظروف شکستنی که مقدار کثیفی آنها اندک باشد استفاده می شود.	$\frac{5/30g}{(1 \text{ piece})}$	۱۳۰	۰٫۹	۱۳	پیش شستشو شستشو (۴۰°C) آبکشی آبکشی (۶۰°C) خشک کردن
۹۰ دقیقه		برای شستشوی ظروفی که مقدار کثیفی آنها معمولی باشد و بخواهیم که شستشوی سریع انجام شود استفاده می شود.	۲۰g (۱ piece)	۹۰	۱٫۳۵	۱۳٫۵	شستشو (۶۵°C) آبکشی آبکشی (۶۵°C) خشک کردن
شستشوی سریع		برای شستشوی سریعتر ظروفی که مقدار کثیفی آنها اندک می باشد و به خشک کردن نیزی ندارند استفاده می شود.	۲۰g	۳۰	۰٫۷۵	۱۱	شستشو (۴۵°C) آبکشی (۵۰°C) آبکشی (۵۵°C)
خیساندن		برای آبکشی ظروفی که فسد دارند بعدا (همان روز) آنها را مورد شستشو قرار دهید از این برنامه استفاده می شود.		۱۵	۰٫۰۲	۴	پیش شستشو

این برنامه سیکل آزمایشی می باشد. اطلاعات آزمایش مطابق با استاندارد EN50242 همخوانی دارند.

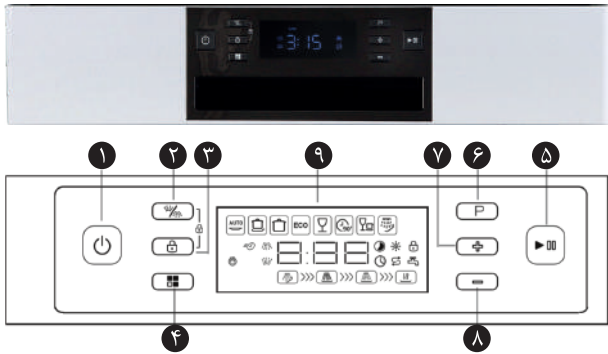

- ۱- کلید روشن/خاموش
- ۲- کلید **Alt**: جهت استفاده یکی از سبدهای بالا یا پایین از این کلید استفاده نمایید. (تنها در برنامه های شدید شویی، معمولی، اقتصادی، ظروف شیشه ای و ۹۰ دقیقه قابل اجراست)
- ۳- قفل کودک: با فشار دادن همزمان کلید ۲ و ۳ به مدت ۳ ثانیه قفل کودک فعال می شود. برای غیرفعال کردن از همین روش استفاده نمایید.
- ۴- کلید **Option**: برای انتخاب عملکردهای ظرفشویی مانند آبکشی، خشک کن اضافه کاربرد دارد.

۵- کلید شروع و توقف

۶- کلید انتخاب برنامه ها: جهت انتخاب برنامه شستشوی مورد نظر

۷- کلید تنظیم تاخیر زمان +: جهت تنظیم زمان تاخیر در شروع برنامه

۸- کلید تنظیم تاخیر زمان -: جهت تنظیم زمان تاخیر در شروع برنامه

۹- صفحه نمایشگر: برنامه ای را که انتخاب کرده اید را نشان می دهد.

• نشانگر برنامه ها

• نشانگر شستشوی سریع

• نشانگر خشک شدن اضافی

• نشانگر عملکرد **Alt**

• نشانگر زمان باقیمانده، زمان تاخیر و کدهای خطا

• نشانگر زمان برنامه

• نشانگر زمان تاخیر

• نشانگر مایع کمکی: وقتی مخزن نیاز به شارژ داشته باشد، روشن می شود.

• نشانگر نمک: وقتی مخزن نیاز به شارژ داشته باشد، روشن می شود.

• نشانگر قفل کودک

• نشانگر بسته یا قطع بودن آب

• نشانگر مراحل شستشو

آغاز کردن برنامه شستشو

جدول چرخه شستشو

توجه: علامت * به معنای توجه به استفاده از مایع کمکی می باشد.

برنامه	اطلاعات انتخاب چرخه	شرح چرخه شستشو	میزان مصرف پودر	زمان شستشو (دقیقه)	انرژی مورد نیاز (Kwh)	آب	مایع کمکی
توماتیک 	شستشوی توماتیک برای ظروف شکستی که مقدار کثیفی آنها کم یا متوسط یا زیاد باشد. (با یا بدون شای خشک چسبیده به ظروف)	پیش شستشو (45°C) شستشوی خودکار (45-65°C) آبکشی آبکشی (65°C) خشک کردن	$\frac{5/30g}{(1 \text{ or } 2 \text{ pieces})}$	۱۵۰	۰٫۹-۱٫۳	۱۱-۱۵	
شستشوی شدید 	برای ظروف شکستی خیلی کثیف و قابله ها و ماهیتابه ها و ظروفی که کثیفی آنها معمولی است و باقیمانده غذا به آنها چسبیده است.	پیش شستشو (50-90°C) شستشو (70-90°C) آبکشی آبکشی (70-90°C) خشک کردن	$\frac{5/30g}{(1 \text{ or } 2 \text{ pieces})}$	۱۷۵	۱٫۶	۱۷٫۵	
معمولی 	برای ظروفی مانند قابله و بشقاب و لیوان که کثیفی آنها معمولی است و نیز ماهیتابه هایی که مقدار کثیفی آنها اندک است.	پیش شستشو (45°C) شستشو (55°C) آبکشی آبکشی (65°C) خشک کردن	$\frac{5/30g}{(1 \text{ or } 2 \text{ pieces})}$	۱۸۵	۱٫۳	۱۳٫۵	
شستشوی اقتصادی (به صرفه) ECO	این برنامه استاندارد است و برای شستشوی ظروفی که مقدار کثیفی آنها معمولی است استفاده می شود و این برنامه از نظر مصرف ترکیبی برق و آب بصرفه ترین برنامه می باشد.	پیش شستشو (45°C) شستشو (65°C) آبکشی خشک کردن	$\frac{5/30g}{(1 \text{ or } 2 \text{ pieces})}$	۱۹۵	۰٫۹۳	۱۰	
ظروف شیشه ای 	برای شستشوی لیوان ها و سایر ظروف شکستی که مقدار کثیفی آنها اندک باشد استفاده می شود.	پیش شستشو (40°C) شستشو (60°C) آبکشی خشک کردن	$\frac{5/30g}{(1 \text{ piece})}$	۱۳۰	۰٫۹	۱۳	
۹۰ دقیقه 	برای شستشوی ظروفی که مقدار کثیفی آنها معمولی باشد و بخواهیم که شستشوی سریع انجام شود استفاده می شود.	شستشو (65°C) آبکشی آبکشی (65°C) خشک کردن	۳۰g (1 piece)	۹۰	۱٫۳۵	۱۲٫۵	
شستشوی سریع 	برای شستشوی سریعتر ظروفی که مقدار کثیفی آنها اندک می باشد و به خشک کردن نیازی ندارند استفاده می شود.	شستشو (45°C) آبکشی (50°C) آبکشی (70°C)	۲۰g	۳۰	۰٫۷۵	۱۱	
خیساندن 	برای آبکشی ظروفی که قصد دارید بعدا (همان روز) آنها را مورد شستشو قرار دهید از این برنامه استفاده می شود.	پیش شستشو		۱۵	۰٫۰۲	۴	

این برنامه سیکل آزمایشی می باشد. اطلاعات آزمایش مطابق با استاندارد EN50242 همخوانی دارند.

نحوه عملکرد مواد شوینده

پودر های شیمیایی برای پاک کردن کثیفی، پس مانده غذا و انتقال آن به خارج از ماشین ظرفشویی ضروری است.

غلظت پودر

باتوجه به ترکیب شیمیایی شوینده ها، در دو حالت ممکن است ماشین ظرفشویی ظروف را لکه دار کند. به صورت معمولی و به خاطر تاثیر سریع خاصیت قلیایی پودر غلظت پایین ترکیبی خاصیت قلیایی پودر با آنزیم های طبیعی.

قرص شستشو

قرص های شستشوی برند های مختلف با سرعت های متفاوتی حل می شوند بنابراین بعضی از آنها طی برنامه های کوتاه شستشو، نمی توانند به صورت کامل حل شوند و به خوبی ظروف را تمیز کنند. در استفاده از قرصهای شستشو از برنامه شستشوی طولانی تر استفاده نمایید تا از حل شدن آنها مطمئن شوید.

جاپودری

جا پودری باید قبل از شروع هر کدام از چرخه های شستشو که در جدول شستشو آمده پر شود. ماشین ظرفشویی به طور معمول پودر و مایع کمی مصرف می کند. معمولاً تنها یک قاشق غذاخوری برای شستشو به صورت نرمال کافیست. همچنین ظرفی که پسماند بیشتری دارند نیاز به پودر بیشتری دارند. قبل از شروع به کار ماشین ظرفشویی پودر را در آن بریزید. عدم انجام این کار باعث مرطوب شدن پودر شده و در نتیجه پودر به خوبی حل نمی شود.

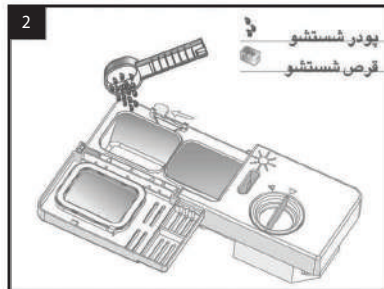

اگر دریچه بسته شده است: دکمه Release را بزنید. درب جاپودری باز خواهد شد. همیشه پودر را قبل از هر سیکل شستشو درون ماشین بریزید. تنها از پودرهای معتبر استفاده نمایید.

هشدار:

از آنجایی که پودر ماشین ظرفشویی سمی است بایستی دور از دسترس کودکان نگهداری شود.

نحوه استفاده برای اولین بار

قبل از اینکه از ماشین ظرفشویی خود برای نخستین بار استفاده نمایید اعمال زیر را انجام دهید.
الف-سختی گیر آب را تنظیم نمایید.

سخت گیر آب، مواد معدنی و نمک را که ممکن است به دستگاه آسیب برساند را می زداید. هر چه نمک و املاح مصرفی منزل شما بیشتر باشد سختی آب نیز به همان میزان افزایش خواهد یافت.

ب-ابتدا ۱ کیلوگرم نمک مخصوص را در مخزن نمک ریخته سپس مخزن نمک را با آب پر نمایید. ج-مخزن مایع جلادهنده را پر نمایید.(در صورت استفاده از قرص شوینده، نیازی به پرکردن مایع جلادهنده نیست)

د-جاپودری را پر نمایید.

تنظیم میزان نمک مصرفی

برای تنظیم نمودن نمک مصرفی به دستور العمل زیر عمل نمایید:

۱.دستگاه را روشن نمایید.

۲.لطفا کلید pause/start را بیش از ۵ ثانیه نگه دارید تا سختی گیر آب فعال شود.

نکته: در مدل های بدون نمایشگر (چراغ نمک و مایع کمکی چشمک می زند)

۳.کلید pause/start را فشار دهید تا با توجه به سختی آب محل سکونتتان سختی گیر آب را تنظیم نمایید.در این مرحله هر بار که دکمه pause/start را فشار می دهید، تنظیم سختی گیر به ترتیب زیر تغییر می کند.

H6->-H5->-H4->-H3-,H2->-H1

۴. برای پایان دادن به تنظیم سختی گیر می توانید کلید off/on را فشار دهید یا به مدت ۵ ثانیه از دستگاه استفاده نفرمایید.

سختی آب				وضعیت انتخاب گر سختی آب		نمک مصرفی (gram/cycle)	Auto nomy (cycles/1kgs)
°dH	°fH	°Clarke	mmol/l	بدون نمایشگر	با صفحه نمایشگر		
0-5	0-9	0-6	0-0.94	H1-Soak light bright	H1	0	/
6-11	10-20	7-14	1.0-2.0	H2-1 Hour light bright	H2	20	60
12-17	21-30	15-21	2.1-3.0	H3-1 Hour, Soak light bright	H3	30	50
18-22	31-40	22-28	3.1-4.0	H4-ECO Light bright	H4	40	40
23-34	41-60	29-42	4.1-6.0	H5-ECO, Soak Light bright	H5	50	30
35-55	61-98	43-69	6.1-9.8	H6-ECO, 1 Hour light bright	H6	60	20

نکته

۱- در صورتی که سختی آب را با سختی گیر تنظیم نکنید، ممکن است پس از شستشو روی ظروف شما لکه باقی بماند.

۲- در نظر داشته باشید که سختی آب در مناطق مختلف متفاوت است و برای آگاهی از میزان سختی آب محل سکونتتان می توانید به آب و فاضلاب محل سکونتتان تماس بگیرید.

نحوه پر کردن مخزن نمک با نمک مخصوص

تنها از نمک مخصوص ماشین ظرفشویی استفاده نمایید. نمک های دیگر برای استفاده در ماشین ظرفشویی مناسب نیستند، خصوصاً نمک خوراکی که سبب آسیب جدی به سختی گیر آب می شود. در خصوص آب های وارد شده به دستگاه که ناشی از استفاده از نمک نامناسب باشد تولید کننده هیچ گونه تضمین و مسئولیتی ندارد. باید قبل از استفاده از ماشین ظرفشویی مخزن نمک را پر کنید زیرا این کار از رسوب و نمکی شدن آب جلوگیری می کند که ممکن است در نهایت کف دستگاه ته نشین و موجب زدگی گردد.

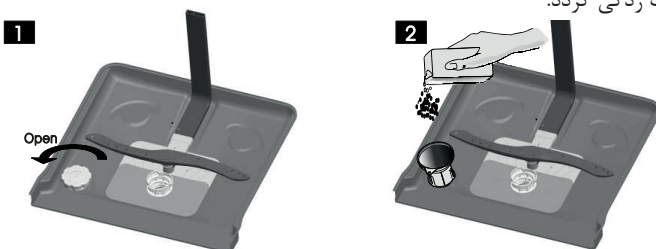

به این منظور طبق مراحل زیر اقدام نمایید:

الف: سبب شستشوی را جدا کرده سپس درب مخزن نمک را چرخانده و باز کنید.
ب: انتهای قیف را داخل مجرا کرده و حدود ۱ کیلوگرم از نمک مخصوص ماشین ظرفشویی را داخل آن بریزید.
پ: مخزن نمک را کاملاً با نمک پر کنید.
ت: پس از پر کردن محفظه درب آن را با حرکت در خلاف عقربه های ساعت محکم ببندید.
ث: پس از پر کردن محفظه با نمک چراغ هشدار دهنده نمک خاموش خواهد شد.
ج: بلافاصله پس از پر کردن مخزن نمک یکی از برنامه های شستشوی باید آغاز شود (ترجیحاً برنامه شستشو سریع)
در غیر اینصورت سیستم فیلتر پمپ و سایر قسمت های مهم دستگاه به علت نمکین بودن آب در معرض آسیب خواهد گرفت. که این آسیب شامل گارانتی نخواهد شد.

توجه

۱- تنها هنگامی باید مخزن نمک پر گردد که چراغ هشدار دهنده نمک روی صفحه کنترل روشن شده باشد. با توجه به چگونگی حل شدن کامل نمک ممکن است چراغ هشدار دهنده روشن بماند حتی اگر مخزن نمک پر باشد.
چنانچه هیچ گونه چراغ هشدار بر روی صفحه کنترل (پنل) نباشد (در برخی از مدل ها) می توانید به هنگام ریختن نمک مخصوص در مخزن سختی گیر، میزان نمک مصرف شده توسط ماشین ظرفشویی را ملاحظه نمایید.

۲- اگر گلوله نمکی باقیمانده باشد می توانید با برنامه آب پاشی یا شستشوی سریع نمک های زاید را از بین ببرید.

۳- در صورتی که قصد تعمیر یا حمل و نقل دستگاه را داشته باشید بایستی آب داخل مخزن نمک را خشک نموده و درب مخزن را محکم ببندید. بهتر است برای این منظور از پارچه های جذب کننده آب استفاده نمایید.

نحوه پر کردن محفظه مایع جلا دهنده

مایع جلا دهنده

مایع کمکی شستشو در مرحله آب کشی نهایی وارد چرخه شستشو می گردد. این کار جهت جلوگیری از شکل گیری لکه یا رگه اب روی ظروف می باشد. مایع کمکی شستشو موجب بهبود عمل خشک کردن نیز می گردد. ماشین ظرفشویی برای استفاده از مایع شوینده کمکی طراحی شده است. جهت پر کردن محفظه شستشو ابتدا درب آن را باز کنید سپس مایع کمکی شستشو را در آن بریزید تا سطح نشانگر آن کاملاً مشکی گردد. حجم مخزن شستشو چیزی در حدود ۱۱۰ میلی لیتر می باشد.

عملکرد مایع جلا دهنده

مایع کمکی شستشو به صورت خودکار طی آخرین مرحله آب کشی به منظور جلوگیری از ایجاد رگه یا لکه وارد چرخه شستشو می گردد.

توجه:

تنها از مایعات شستشو مرغوب استفاده نمایید هیچگاه از مواد جایگزین مثل پودر مایع و سایر شوینده ها بجای مایع کمکی شستشو استفاده نکنید این کار سبب آسیب زدن به دستگاه می شود.

چه زمانی باید محافظه مایع جلادهنده را دوباره پر کرد

اگر مدل دستگاه شما چراغ هشدار دهنده برای مایع کمکی شستشو ندارد می توانید میزان مایع جلادهنده را از روی رنگ و به وسیله نشانگر شاخص چشمی (C) که نزدیک درب محافظه می باشد ملاحظه نمایید. وقتی که مخزن شستشو کاملاً پر شود رنگ شاخص آن کاملاً تیره می شود. چنانچه مایع کمکی مصرف شود اندازه نقطه سیاه کمتر می شود همیشه میزان مایع تا حداقل یک چهارم حجم بایستی پر باشد. هنگامی که مایع مصرف می گردد، اندازه نقطه سیاه روی نشانگر سطح مایع کمکی شستشو به شرح زیر تغییر می کند.

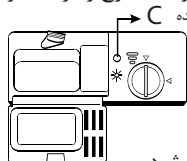

● کل ظرفیت
● ۳/۴ ظرفیت
● ۱/۲ ظرفیت
● ۱/۳ ظرفیت این علامت نشان دهنده آن است که مخزن بایستی مجدداً پر شود.

○ خالی

1

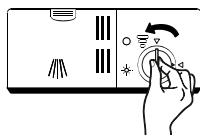

2



3

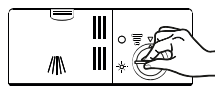

۱- برای باز کردن محافظه مایع درب آن را طوری بچرخانید که نوک پیکان به سمت OPEN باشد. (به سمت چپ بچرخانید)

مایع جلادهنده را داخل محافظه بریزید و مراقب باشید مایع سرریز نشود.

۳- مطابق شکل، درب را با حرکت جهت پیکان ببندید.

نکته

در صورتی که در هنگام پر کردن مخزن مقداری مایع بیرون ریخت مایع را با یک پارچه جاذب رطوبت از روی سطح پاک کنید تا باعث کف کردن زیاد شستشو بعدی نگردد. لطفاً درب مخزن مایع جلادهنده را قبل از اینکه درب دستگاه را ببندید سر جایش قرار دهید.

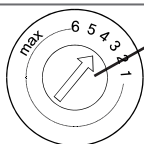

پیچ درجه تنظیم مایع جلادهنده

تنظیم کردن محافظه مایع جلادهنده

محافظه جلادهنده در ۶ یا ۴ وضعیت تنظیم می گردد. همیشه محافظه را روی درجه ۴ تنظیم کنید. چنانچه ظروف به خوبی خشک نشده بود یا روی آنها لک افتاده بود میزان مایع کمکی شستشو را با چرخاندن پیچ به سمت درجه ۵ افزایش دهید. اگر همچنان مسئله باقی بود آن را به سمت شماره بالاتر بچرخانید تا لکه ها کاملاً از بین بروند. تنظیم پیشنهاد شده شماره ۴ می باشد (تنظیم پیش فرض کارخانه روی ۴ می باشد)

نکته

میزان غلظت مایع را در صورتی که پس از شستشو همچنان آب روی آنها باقی مانده بود یا لکه های آهکی روی ظروف مشاهده می شود کاهش دهید. در صورت مشاهده هرگونه لکه سفید و چسبنک روی ظروف یا پرده نازک از مواد شوینده روی قاشق چنگال یا ظروف شیشه ای میزان غلظت مایع را کم کنید.

نحوه پودر ریختن

جاپودری را با پودر مخصوص پر کنید.

A-محل پودر استفاده در چرخه شستشو

B-محل پودر مورد استفاده در چرخه پیش شستشو

لطفاً به مقدار مجازی که تولید کننده روی بسته درج نموده توجه نمایید.

درب جاپودری را ببندید و انرا فشار دهید تا بطور کامل سر جایش قرار گیرد.

اگر ظروف خیلی کثیف اند مقداری پودر اضافی در محفظه پیش شستشو بریزید.

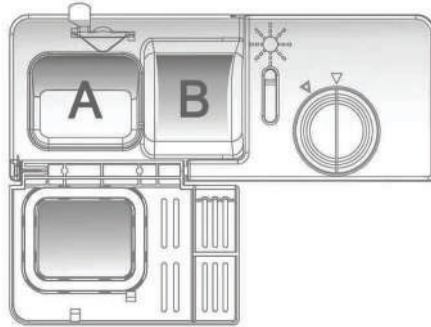

نکته

اطلاعات مربوط به میزان پودر در تک برنامه در صفحه آخر آماده است.

باتوجه به میزان آلودگی و سختی آب می توان مقادیر متفاوتی پودر داخل دستگاه ریخت.

لطفاً به نکاتی که در روی بسته بندی پودر نوشته شده توجه نمایید.

نحوه پر کردن سبدها

فنجان



تعلیکی



لیوان



کاسه ماست



کاسه سالاد



کاسه بزرگ



پیشدستی



پشقاب



سوپ خوری



دیس

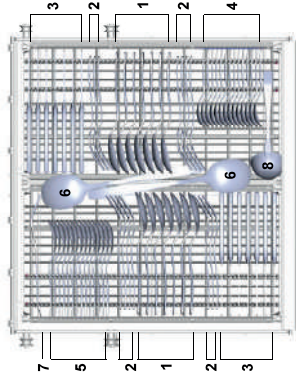
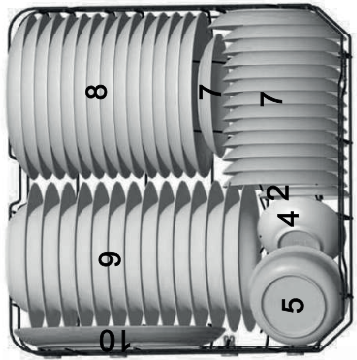
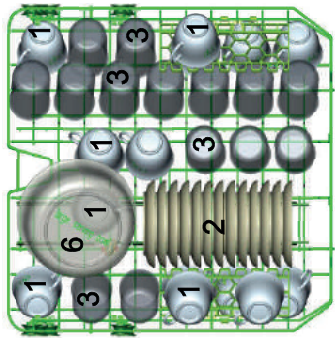

1 فاشق سوپ خوری



2 چنگال



3 کارد



4 فاشق چای خوری



5 فاشق دسر



6 کفگیر



7 چنگال بزرگ



8 ملاقه



توصیه ها: نحوه پر کردن سبدهای شستشو

از لوازم آشپزخانه که قابلیت شست و شو در ماشین ظرفشویی دارند استفاده نمایید. همانطور که پیشتر اشاره شد از پودری استفاده کنید که دارای خاصیت حل شونده مناسبی باشند. از فروشنده پودر می توانید اطلاعات بیشتری در این مورد دریافت کنید. برای موارد خاص برنامه ای را انتخاب کنید که حرارت شستشو آن کم باشد. جهت شستشو ظروف/قاشق و چنگال در ماشین ظرفشویی نکات زیر را در نظر داشته باشید:

- قاشق و چنگال چوبی یا چینی، قاشق و چنگال با دسته عاجی
- وسایل پلاستیکی که در برابر حرارت مقاوم نیستند.
- قاشق چنگال های قدیمی که در ساخت آنها از چسب استفاده شده و در برابر حرارت مقاوم نیستند.
- ظروف بند خورده و قاشق چنگال های چسب خورده
- لوازمی که در ساخت آنها از سرب یا مس استفاده شده باشد.
- لیوان کریستال
- لوازم استیل که سبب زنگ زدگی می شود.
- دیس های چوبی
- مواردی که با فیبر مصنوعی ساخته شده است.

ظروفی که شستن آنها در ماشین ظرفشویی محدودیت دارد.

بعضی از لیوان ها ممکن است پس از شستشوی مکرر کدر شوند. قطعات نقره ای و آلومینیومی گرایش به از دست دادن رنگ طی پروسه شستشوی دارند و ممکن است رنگ آنها از بین برود. ظروف سرامیکی اگر مکرراً در ماشین ظرفشویی شسته شوند ممکن است رنگ و لعاب خود را از دست بدهند.

نکاتی در مورد قبل یا بعد از پر کردن شست و شوی ماشین ظرفشویی

جهت استفاده به بهترین شکل ممکن از ماشین ظرفشویی به راهنمایی های زیر در خصوص پر کردن سبد شستشو عمل نمایید. ممکن است شکل و شمایل سبد شستشو در مدل ماشین ظرفشویی شما متفاوت باشد. پسماندهای غذا را تا جایی که ممکن است پاک کنید. ظروفی که در آنها سوخته غذا وجود دارد را قبل از شستشو حتماً آب بزنید.

ظروف را به روش های زیر داخل ظرفشویی بگذارید:

- ۱- ظروف گود باید بصورت مایل قرار داده شوند تا آب به خوبی روی آنها حرکت کند و آن باقی نماند.
- ۲- هنگام استفاده ماشین ظرفشویی ظروف را در جای مناسب قرار دهید تا واژگون نشوند.
- ۳- قراردادن ظروف داخل ماشین ظرفشویی باید به شکلی باشد که بازوهای اسپری کننده آب بتوانند آزادانه در حین شستشو بچرخند.

نکته

ظروف بسیار کوچک را داخل ماشین نگذارید زیرا هم به خوبی شسته نمی شوند و هم ممکن است در هنگام شستشو بیرون بیفتند.
دهان ظروف گود مثل فنجان لیوان و کاسه را به سمت پایین قرار دهید تا پس از شستشو آب داخل آنها نماند.
ظروف و قاشق چنگال ها را طوری قرار دهید که روی هم قرار نگیرند و سطح یکدیگر را پوشش ندهند.
جهت جلوگیری از آسیب رسیدن به لیوان ها آنها را با فاصله از هم بچینید.
ظروف بزرگ را داخل ظرفشویی قرار ندهید زیرا شستن آنها داخل سبد شستشو بسیار مشکل است.
انباشتن چاقوهای بلند تیز بصورت عمودی در ماشین ظرفشویی خطرآفرین می باشد.
لطفاً کارد و چنگال های تیز و بلند را بصورت افقی در جایشان قرار دهید.
ماشین ظرفشویی را زیادتر از حد مجاز پر نکنید.

خالی کردن سبد شستشو

ظروف را در ماشین ظرفشویی به شکلی قرار دهید که با فشار اسپری آب جابجا نشوند. بهتر است برای خالی کردن سبدهای شستشو، از سبد پایین شروع کنید.

موارد استفاده سبدهای شستشو

سبد بالای شستشو

این سبد برای ظروفی مثل: لیوان، فنجان، ظروف شیشه ای، پیش دستی، کاسه های کوچک، ظروف سوپ خوری و نظیر آن مناسب می باشد.

سبد پایین شستشو

این سبد برای ظروف بزرگتر مثل: تابه ها، بشقاب های پذیرایی، دیگچه، کاسه های بزرگ و نظایر آن مناسب می باشد. لطفاً ظروف را طوری درون ماشین ظرفشویی قرار دهید که مانع کارکردن بازوهای اسپری کننده نباشد.

سبد قاشق و چنگال

این سبد برای ظروفی مثل: قاشق، چنگال، چاقو، کفگیر و ملاقه مناسب می باشد.

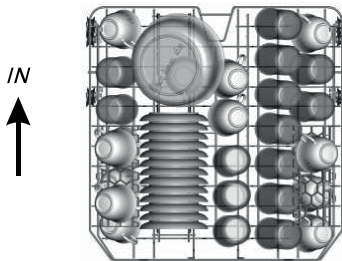

نکاتی که بایستی همیشه به آنها توجه داشته باشید به شرح زیر می باشد:

ظروف کاسه مانند و تابه ای را پشت و رو درون سبد قرار دهید تا آب داخل آن نماند.

ظروفی که عمق بیشتری دارند را مورب در سبد شستشو بچینید.

می توانید از قسمت کفی و تاشوی سبد پایینی برای قرار دادن بشقاب های بیشتر استفاده نمایید یا آنها را بخوابانید و ظروف بزرگتری را درون سبد قرار دهید.

نحوه تنظیم سبد بالای شستشو

برای ایجاد فضای بیشتر می توانید ارتفاع سبد بالایی را تنظیم نمایید. با قرار دادن چرخ های سبد روی ریل های تعبیه شده در ارتفاع متفاوت می توانید ارتفاع سبد را تنظیم نمایید. لطفاً ظروف را طوری درون ماشین ظرفشویی قرار دهید که مانع کارکردن بازوهای اسپری کننده نباشد.



قفسه مشبک لیوان

برای استفاده بیشتر از فضای سبد شستشو و قرار دادن ظروف بزرگتر، می توانید قفسه مشبک لیوان را که تاشو می باشد را مطابق شکل تا نموده و فضای بیشتری ایجاد نمایید.

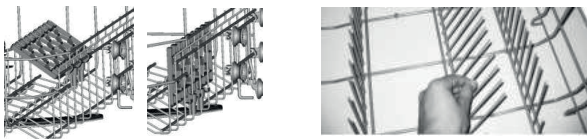

ظروف آویز سبد پایین شستشو

برای استفاده بیشتر از فضای سبد شستشو و قرار دادن ظروف بزرگتر، می توانید میله های تاشو را مطابق شکل خم نمایید.

قفسه بشقاب سبد شستشو

به منظور قرار دادن بشقاب های بزرگتر داخل قفسه مطابق تصویر قفسه را خم کنید. حداکثر قطر ظروف بایستی ۲۷۰ میلی متر (۱۰ اینچ) باشد.

سبد قاشق و چنگال (مخصوص مدل های دو سبد)

سبد قاشق و چنگال از دو قسمت جداشدنی تشکیل شده که امکان چیدمان متنوع را به شما می دهد. دو قسمت را می توان با جدا کردن قسمت راست از چپ به دو تکه تقسیم کرد.

بالای سبد قاشق و چنگال را نیز به منظور چیدمان راحت تر می توان جدا کرد.

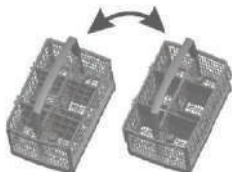

سبد شستشوی قاشق و چنگال (مخصوص مدل های سه سبد)

سبد مخصوص قاشق و چنگال را بایستی در جای تعبیه شده برای آن قرار دهید. لطفا قاشق و چنگال ها را به هم نچسبانید تا موارد مورد نظر به خوبی شسته شوند.

برای شستن قاشق های به نکات زیر توجه فرمایید:

- قاشق ها نباید به هم بچسبند.

- قاشق و چنگال های بلند را مطابق شکل قرار دهید.

- قاشق و چنگال ها را به هر شکلی در سبد مخصوص قرار دهید که دسته آنها به سمت پایین باشد اگر در اطراف قفسه محل مخصوص برای قاشق ها وجود داشته باشد. قاشق را باید در شیار مخصوص قرار دهید.

- خصوصا قاشق چنگال های بلند که باید به صورت افقی و نشان داده شده در تصویر قرار داده شوند.

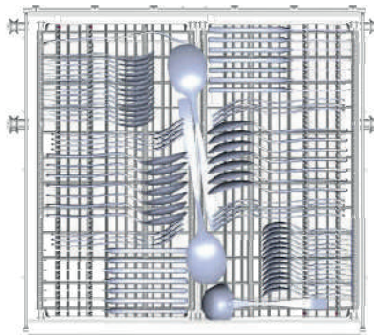

سبد و کارد و چنگال در ۵ حالت می تواند قرار بگیرد:

حالت (۱) سبد سمت چپ را بلند کنید، هم سبد سمت چپ هم راست به صورت سرآشویی قرار می گیرند.

حالت (۲) سبد سمت چپ را به حالت پایین تر تنظیم کنید، سبد سمت چپ به صورت صاف و سبد سمت راست به صورت سرآشویی قرار می گیرند.

حالت (۳) سبد سمت راست را بلند کنید، هم سبد سمت راست و هم سبد سمت چپ به صورت صاف قرار می گیرند.

حالت (۴) سبد سمت راست را از راست به چپ حرکت دهید و دو سبد روی هم قرار می گیرند.

حالت (۵) سبد سمت راست را از سینی جدا کنید، فقط سبد سمت چپ باقی می ماند.

توجه

هنگامی که کلید start/pause را جهت توقف مراحل شستشو فشار می دهید، چراغ چشمک زن متوقف می شود و تا زمانی که کلید را جهت از سرگیری برنامه فشار ندهید هر دقیقه یک بار، زنگ دستگاه به صدا در می آید.

تغییر برنامه

هنگامی که می توانید برنامه های شستشو را تغییر دهید، که از زمان آغاز برنامه شستشو زمان کوتاهی گذشته باشد، در غیر این صورت ممکن است پودر باقی مانده و آب از دستگاه تخلیه شود. اگر این اتفاق افتاد جاپودری باید دوباره پر گردد (بخش ریختن پودر را ملاحظه نمایید)

کلید start/pause را فشار دهید تا شستشو متوقف گردد، برای تنظیم مجدد دستگاه کلید انتخاب برنامه را بیش از ۳ ثانیه فشار دهید سپس می توانید برنامه دلخواه خود را انتخاب نمایید (به بخش شروع چرخه شستشو مراجعه نماید)

توجه

اگر حین شست و شو درب دستگاه را باز کنید، دستگاه به صورت خودکار متوقف می شود و وقتی دوباره درب آنرا ببندید پس از ۱۰ ثانیه مجددا شروع به کار خواهد کرد.

اگر فراموش کرده اید که ظرف ها را درون دستگاه بگذارید به نکات زیر توجه نمایید:

۱- کلید start/pause را فشار دهید.

۲- درب دستگاه را کمی باز کنید تا شستشو متوقف شود.

۳- پس از آنکه بازوهای اسپری از کار ایستادند می توانید درب را بصورت کامل باز کنید.

۴- ظرف های فراموش شده درون دستگاه قرار دهید.

۵- درب را ببندید.

۶- کلید start/pause را فشار دهید. پس از ۱۰ ثانیه دستگاه مجددا شروع به کار خواهد کرد.

پایان شستشو

با پایان چرخه شستشو، زنگ ماشین ظرفشویی به مدت ۸ ثانیه به صدا در می آید. دستگاه را با دکمه روشن / خاموش خاموش کنید، شیلنگ آب را قطع و درب ماشین ظرفشویی را باز کنید. از آنجا که ظروف شسته شده احتمالا داغ هستند و امکان شکستن آنها نیز وجود دارد، جهت خالی کردن ماشین ظرفشویی کمی صبر نمایید. البته این کار سبب خشک شدن بهتر ظروف نیز می گردد.

خاموش کردن ماشین ظرفشویی

وقتی که چراغ دستگاه روشن باشد ولی چشمک نزند یعنی برنامه شستشو پایان یافته است.

۱- با استفاده از کلید off/on دستگاه را خاموش کنید.

۲- شیر آب را ببندید.

باز کردن درب دستگاه

از آنجا که امکان آسیب دیدن ظروف داغ وجود دارد، به مدت ۱۵ دقیقه به آنها دست نزنید تا خنک شوند.

درب ماشین ظرفشویی را با دقت باز کنید و قبل از اینکه ظروف را تخلیه کنید درب آن را مدتی باز نگه دارید تا بخار دستگاه تخلیه شود و ظروف کاملاً خشک و خنک شوند.

خارج کردن ظروف از ماشین ظرفشویی

به صورت طبیعی داخل ماشین ظرفشویی نمناک می باشد. ابتدا ظروف سید پایین را خالی کنید سپس ظروف سبد بالایی را خالی نمایید تا قطرات سید بالا روی ظرف پایین نچکد.

هشدار

درب ماشین ظرفشویی را هنگام عملکرد یا شستشو باز نکنید، باز کردن درب ماشین ظرفشویی هنگام کار، خطر سوختگی برای کاربر دارد.

نگه داری و تمیز کاری

سیستم فیلتراسیون

فیلتر از ورود پسماندهای درشت به داخل پمپ جلوگیری می کند.

سیستم فیلتراسیون شامل فیلتر درشت گیر، فیلتر فلزی و فیلتر ریز می باشد.

۱- فیلتر فلزی: خرده غذاها توسط این فیلتر گیر می افتند و با فشار بازوهای اسپری تخلیه می شوند.

۲- فیلتر توری شکل: پسماندهای درشت تر غذا مثل استخوان و شیشه که می توانند باعث مسدود شدن دستگاه گردند توسط این فیلتر مهار می شوند. جهت پاک کردن آنها از فیلتر به آهستگی شیر آب را روی فیلتر قرار دهید.

۳- فیلتر ریز (فیلتر نهایی): این فیلتر پسماندهای غذا را در خود نگه می دارد و از نشستن مجدد آنها روی ظروف حین شستشو جلوگیری می کند.

مجموعه فیلتر

فیلتر به خوبی پسماند های غذا را در حین چرخه شستشو می گیرد.

به منظور کارایی بیشتر فیلتر باید به صورت منظم کار کند، بنابراین بهتر است که باقی مانده های درشت غذا که در فیلتر باقی مانده اند را پس از هر بار مصرف از ماشین ظرفشویی زیر آب بگیرید تا از فیلتر جدا شوند. جهت جدا نمودن فیلتر مطابق شکل عمل نمایید.

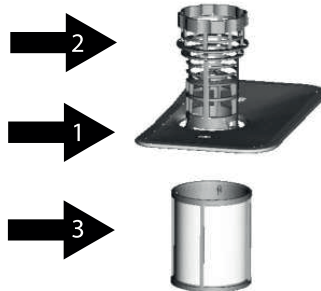

هشدار

دستگاه را بدون فیلتر استفاده نکنید.
استفاده از پروانه جایگزین فیلتر ممکن است موجب آسیب رسیدن به ظروف یا دستگاه شود.

نحوه باز کردن فیلتر

گام اول: فیلتر را مطابق شکل و خلاف حرکت عقربه های ساعت بچرخانید.
گام دوم: فیلتر را مطابق شکل بردارید.

توجه

برای نصب کردن فیلتر مراحل فوق را از انتها به ابتدا انجام دهید.

توجه

پس از هر استفاده از ماشین ظرفشویی از مسدود نبودن فیلتر مطمئن شوید.
برای شستن فیلتر توری پیچ های آن را باز کرده و فیلتر را زیر آب بشویید.

توجه

مصرف کننده گرامی خواهشمند است هفته ای یکبار تمام فیلتر ها را بشویید.

تمیز کردن فیلتر

جهت تمیز کردن فیلتر ریز و فیلتر توری از برس استفاده نمایید.
فیلترها را روی هم سوار کنید و به سمت پایین فشار دهید.

1



2



هشدار

به منظور جلوگیری از کج شدن فیلترها هنگام عمل شستشوی فیلتر ها آنها را به یکدیگر نکوئید.

مراقبت از ماشین ظرفشویی

صفحه کنترل را با استفاده از پارچه نرم مرطوب تمیز نمایید و آن را کاملا خشک نمایید.

می توانید سطح بیرونی دستگاه را پولیش بزنید.

از اشیاء تیز پارچه های زبر و اسکاچ برای تمیز کردن هیچ یک از قسمت های ماشین ظرفشویی استفاده نکنند.

تمیز کردن درب

برای تمیز کردن درب تنها باید از پارچه های نرم و مرطوب استفاده نمایید. جهت جلوگیری از نفوذ آب به درون دستگاه از اسپری و آب پاش استفاده نکنید.

هشدار

هرگز از آب پاش جهت تمیز کردن قاب درب استفاده نکنید چون ممکن است سبب آسیب رسیدن به قفل درب یا قطعات فلزی آن بشود.
به منظور جلوگیری از خط افتادن روی دستگاه یا باقی ماندن لکه ها از کاغذهای زبر یا دستمال کاغذی برای تمیز کردن استفاده نکنید.

محافظت در برابر یخ زدگی

لطفا پس از هر بار استفاده از ماشین ظرفشویی در فصل زمستان به این نکات توجه فرمایید:

۱- دستگاه را از برق بکشید.

۲- شیر آب را ببندید و شیلنگ ورودی را از ماشین ظرفشویی جدا نمایید.

۳- آب داخل شیلنگ ورودی و شیر برقی را تخلیه نمایید (از یک ظرف برای جمع آوری آب استفاده نمایید)

۴- شیلنگ آب ورودی را دوباره به ماشین ظرفشویی متصل کنید.

۵- فیلتر را از پایین دیگ ظرفشویی جدا کرده و با استفاده از ابر اسفنجی آب آن را بگیرید.

توجه

اگر ماشین ظرفشویی شما دچار یخ زدگی شد با متخصصان مربوطه تماس حاصل فرمایید.

تمیز کردن بازوهای اسپری کننده

برای جلوگیری از مسدود شدن بازوهای اسپری کننده آنها را مرتباً تمیز کنید، برای جدا کردن بازوهای اسپری بالا وسط آن را نگه داشته و بر خلاف حرکت ساعت بچرخانید برای جدا کردن بازوهای اسپری پایین می توانید آن را با فشار اندکی به سمت بالا بردارید.
لطفاً برای تمیز کردن بازوهای اسپری کننده از آب صابون و فرچه استفاده نمایید سپس آنها را زیر شیر آب بگیرید.

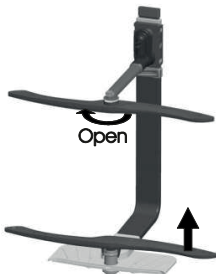

چگونه از ماشین ظرفشویی نگه داری کنیم؟

پس از هر بار شستشو

پس از هر بار شستشو شیر آب را ببندید و درب دستگاه را کمی باز نگه دارید تا بو و رطوبت در آن نماند.

جدا کردن دوشاخه از پریز برق

خواهشمند است در زمان تمیز کردن یا تعمیر دستگاه دوشاخه را از پریز جدا نمایید.

تمیز کردن دستگاه با مواد شوینده حلال و اسیدی

برای پاک کردن قطعات پلاستیکی و سطحی (ظاهری) دستگاه را از شوینده های حلال استفاده نفرمایید و برای این کار از پارچه های نمناکی که به آب گرم و صابون آغشته شده اند استفاده نمایید.

جهت پاک کردن لکه ها از سطوح داخلی دستگاه از یک دستمال نمناک و آغشته به سرکه استفاده نمایید یا از محصولاتاتی که برای شستن این سطوح در ماشین ظرفشویی ساخته شده است استفاده فرمایید.

عدم استفاده از ماشین ظرفشویی به مدت طولانی

پیشنهاد می گردد دستگاه را بدون آنکه ظرفی درون آن بگذارید روشن کرده و یکی از برنامه های شستشو را اجرا نمایید سپس دوشاخه را از برق بکشید شیر آب را بسته و درب دستگاه را کمی باز نگه دارید. این کار به بیشتر شدن عمر زه درب دستگاه کمک خواهد کرد و از به وجود آمدن بوی نامطبوع در دستگاه جلوگیری می کند.

حرکت دادن دستگاه

جایجایی دستگاه ترجیحا بایستی به صورت عمودی صورت پذیرد و اگر لازم شد بایستی طوری حمل شود که درب آن رو به بالا باشد.

لاستیک دور درب ماشین ظرفشویی

یکی از دلایل پیدایش بوی نامطبوع در ماشین ظرفشویی گیرکردن پس ماندهای غذا در لاستیک دور درب می باشد. شما می توانید با تمیز کردن مرتب این قسمت با یک اسفنج نمناک از شکل گیری بوی نامطبوع در ماشین ظرفشویی جلوگیری به عمل آورید.

مشکل	دلیل احتمالی	راه حل
	فیوز سوخته مدار لقی شده است	فیوز را تعویض نمایید یا مدار را سر جایش ثابت کنید. سایر دستگاہهایی را که مدار مشابهی با این دستگاہ را دارند و از یک پریز تغذیه می شوند را از پریز جدا نمایید.
ماشین ظرفشویی روشن نمی شود	جریان برقی برقرار نیست	از روشن بودن ماشین ظرفشویی و بسته بودن درب اطمینان حاصل نمایید بررسی کنید که دو شاخه به خوبی در پریز قرار گرفته باشد.
	درب دستگاہ به خوبی بسته نشده است	از بسته شدن و چفت شدن درب دستگاہ اطمینان حاصل نمایید
	پیچ خوردن شیلنگ	گیر شیلنگ را بررسی نمایید
آب از ماشین ظرفشویی پمپ نمی شود	فیلتر مسدود شده است	فیلتر درشت گیر را چک کنید به قسمت تمیز کردن فیلتر مراجعه نمایید
مسائل فنی	سینک آشپزخانه مسدود گشته است	سینک آشپزخانه را بررسی کنید تا مطمئن شوید که عمل تخلیه به خوبی انجام می گیرد. اگر ایراد به وجود آمده از سینک باشد، کمک خواستن از یک لوله کش بهتر از یک سرویس کار است
کف باقی مانده در دیگ	پودر نامناسب	جهت جلوگیری از ایجاد کف زیاد در دستگاہ فقط از پودر مخصوص ماشین ظرفشویی استفاده شود در صورتی که کف همچنان به موجود آید، درب دستگاہ را باز کنید تا کف باقی مانده تیکر شود. به میزان یک کالون آب سرد در دیگ بریزید. درب دستگاہ را چفت کنید سپس برنامه آبکشی را اجرا نمایید تا آب داخل آن تخلیه گردد. این عمل را در صورت نیاز تکرار نمایید
مسائل اصلی	بسر ریز مایع کمکی شستشو	همیشه مایع کمکی سر ریز شده را به سرعت پاک کنید
پیدایش لکه در دیگ	نمک به همراه کلرانت (رنگ دهنده) استفاده شده است	از استفاده نشدن نمک با کلرانت اطمینان حاصل نمایید
یک لایه سفید رنگ روی سطح داخلی دستگاہ شکل گرفته است	آب سخت	جهت پاک کردن داخل دستگاہ از یک اسفنج نمناک و پودر مخصوص ماشین ظرفشویی استفاده نمایید (حتما این کار را با دستکش لاستیکی انجام دهید) از سایر پودرهای شوینده استفاده نکنید زیرا این کار سبب بروز کف درون دستگاہ می شود
	قاشق و چنگالها ضد رنگ نبوده اند	
بر روی قاشق و چنگالها لکه های قهوه ای رنگ وجود دارد	پس از آنکه نمک مخصوص اضافه شده، برنامه شستشو به اجرا در نیامده است.	همواره پس از اضافه کردن نمک به چرخه شستشو از برنامه شستشوی سریع بدون قاشق و چنگال و راه اندازهی برنامه توربو خودداری نمایید
	اثر نمک حین شستشو از بین رفته است. درب سختی گیر بسته نشده است.	درب سختی گیر را کنترل نمایید و از محکم بسته شدن آن اطمینان حاصل نمایید
از درون دستگاہ صدای برخورد می آید	بازوهای شستشو در مسیرشان به یکی از موارد داخل سبد شستشو برخورد می کنند	برنامه را متوقف نمایید، سپس مواردی را که راه بازوهای اسبری کننده آب را مسدود کرده اند دوباره درون سبد شستشو بچینید

مشکل	دلیل احتمالی	راه حل
از داخل دستگاه صدای برخورد شنیده می شود	بازوهای شستشو یا ظروف داخل سبد شستشو برخورد می کنند	برنامه را متوقف نمایید سپس مواردی را که راه بازوهای اسپری کننده آبی را مسدود کرده اند دوباره درون سبد شستشو بچینید
صدای زیاد در کابین	سید ویژه قاشق چنگالها لقی شده است	برنامه را متوقف نمایید از نو ظروف را در جای مناسب قرار دهید
صدای ضربه از لوله های آب شنیده می شود	ممکن است به علت نصب سرپایی لوله یا سطح مقطع آنها باشد	این مورد بخاطر ماشین ظرفشویی نیست و بهتر است که یک لوله کش خبر کنید
	ظروف خوب در جای خویشان قرار نگرفته اند	به نکاتی که در بخش پر کردن سبد شستشو آمده دقت نمایید
	برنامه شستشوی انتخاب شده مناسب نبوده است	برنامه پر قدرت تری انتخاب نمایید به جدول چرخه شستشو مراجعه نمایید. از پودر بیشتری استفاده نمایید یا پودر خود را تغییر دهید
ظروف تمیز نشده اند	مواردی سدا راه بازوهای اسپری کننده آب شده اند	موارد را مجدداً بچینید طوری که جلوی چرخش از اتانه بازوهای اسپری کننده را بگیرد.
	مجموعه فیلتری که در کف کابین شستشو میباشد تمیز نیستند یا به خوبی سوزان نشده اند به همین دلیل ممکن است بازوهای اسپری کننده مسدود شده باشند	مجموعه فیلتر را به خوبی تمیز و سر هم کنید بازوهای اسپری کننده را تمیز نمایید. بخش تمیز کردن بازوهای اسپری کننده را ملاحظه نمایید
کدر شدن ظروف شیشه ای	پودر شستشو بیش از حد وارد آب شده است	از پودر کمتری استفاده نمایید و اگر دستگاه شما مایع کمکی هم استفاده می کند یکی از برنامه های کوتاه شستشو را انتخاب نمایید تا کدری روی آنها را تمیز کند
لکه های خاکستری یا سیاه روی ظرف پدیدار شده است	لوازم آلومینیومی به ظروف ساییده شده اند	از مواد پاک کننده مناسب جهت از بین بردن لکه ها استفاده نمایید.
پودر در جای پودری باقی مانده	ظروف جلوی جاپودری را گرفته اند	مجدداً ظروف را به درستی در سبد شستشو قرار دهید

۹

تعمیرات موتور

مشکل	دلیل احتمالی	راه حل
ظروف خشک نشده اند	پر کردن نادرست سبک شستشو	طبق راهنمایی های ذکر شده در این دفترچه سبک را پر کنید
	مقدار کم مایع کمی شستشو	میزان مایع کمی شستشو را افزایش دهید. مخزن مایع کمی را دوباره پر کنید
	ظروف خیلی زود برداشته شده اند	ظروف را بلافاصله پس از شستشو از ماشین ظرفشویی بردارید. درب دستگاه را کمی باز نگذارید تا امکان خروج بخار وجود داشته باشند. بر داشتن ظروف داغ خودداری نمایید. ابتدا سبک زیرین را تخلیه نمایید. این کار سبک جلوگیری از چکیدن آب ظروف سبک بالا روی ظروف سبک پایین می گردد.
	انتخاب ویرنامه شستشوی نادرست	در برنامه های شستشوی کوتاه حرارت آب پایین تر است. همچنین این برنامه ها از میزان شستشوی کمی دارند. برنامه ای را انتخاب کنید که مدت زمان بیشتری دارد.
روکش قاشق چنگال کیفیت پایین دارد	تخلیه شدن آب با وجود این نوع از قاشق چنگالها با دشواری صورت می گیرد. چنین لوازمی را بهتر است در ماشین ظرفشویی نشویید.	

آشنایی با کدهای خطا

کدهای خطا نشان دهنده بروز مشکل در ماشین ظرفشویی می باشد.

کدهای خطا	مفهوم	دلیل احتمالی
جرع آبگیری چشمک می زند	طولانی شدن مدت آبگیری	شیر آب باز نشده است یا فشار آب بسیار پایین است
چراغ؟ چشمک می زند	سرریز شدن آب	بعضی از قطعات دستگاه نشتی دارند

کدهای خطا	مفهوم	دلیل احتمالی
E1	طولانی شدن مدت آبگیری	شیر آب باز نشده است، ورودی آن گرفته است یا فشار آن بسیار پایین است.
E4	سرریز شدن آب	بعضی از قطعات دستگاه نشتی دارند
E8	شیر تنظیم موتور دستگاه خراب شده است.	دستگاه از آب پر شده است
E9	یکی از کلیدها بیش از ۳۰ ثانیه نگه داشته شده است	احتمالاً مدارای آب یا لکه روی لکه جایی مانده است
E3	تنظیم شدن دما	عمل کردن المنت و گرم شدن آن
Ed	ارتباط داشتن خطای بین تداکرو PCB اصلی	ممکن است ارتباطات سیم کشی مدار باز نشده باشد

هشدار

در صورت سرریز شدن، ابتدا شیر آب را بسته و با خدمات پس از فروش تماس بگیرید.

در صورتی که کف ماشین ظرفشویی آب ناشی از سرریز شدن یا نشتی جزئی وجود دارد باید قبل از استفاده مجدد از دستگاه آن را خشک کنید.

اطلاعات فنی دستگاه

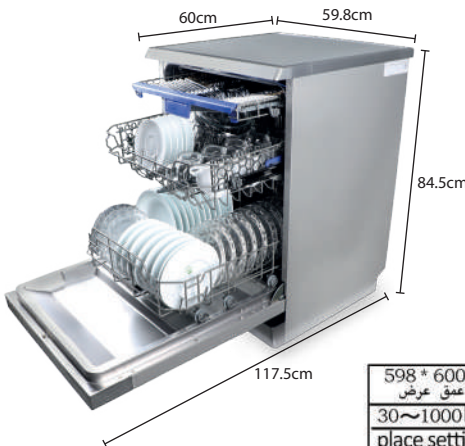

ابعاد میلی متر	598 * 600 * 845
فشار آب،	ارتفاع عمق عرض
ظرفیت	30~1000 kpa
	place settings ۱۲ و ۱۴ و ۱۵ نفره

موارد قابل توجه

- ۱- در صورتی که ضمانت نامه کالای خریداری شده توسط نمایندگی مجاز شرکت پاک سرویس تکمیل شده باشد، محصول به مدت ۲۴ ماه از تاریخ نصب گارانتی می گردد.
- ۲- نصب و راه اندازی دستگاه به صورت رایگان انجام می گردد.
- ۳- هنگام خروج طولانی مدت از منزل شیرهای ورودی آب باید بسته شود.
- ۴- دستگاه هایی که نیاز به تعمیر دارند باید به همراه کارت گارانتی به تعمیرگاه فرستاده شود.
- ۵- مشتری موظف است از سلامت ظاهری دستگاه خود (خط و خش و ضرب دیدگی بدنه و اجزای ظاهری) به هنگام تحویل از فروشنده اطمینان حاصل نماید زیرا شرکت پاک سرویس هیچگونه تعهدی جهت سلامت ظاهری دستگاه پس از تحویل گرفتن محصول از فروشگاه را ندارد.
- ۶- لطفاً کارت گارانتی تا پایان مدت زمان ضمانت نگهداری شود.
- ۷- جهت دریافت خدمات گارانتی، فقط با شماره خدمات پس از فروش پاک سرویس، با شماره ۱۶۰۸ تماس حاصل فرمایید.

مواردی که موجب نقض گارانتی می شود عبارتند از:

- ۱) سهل انگاری و حمل نادرست و اشکالاتی که در اثر استفاده غیر اصولی مصرف کننده پیش بیاید.
- ۲) نصب محصول در حمام یا هر مکان مرطوب دیگر.
- ۳) در صورتی که هرگونه واگذاری به غیر بدون هماهنگی با مرکز خدمات مشتریان صورت گیرد ضمانت نامه را از درجه اعتبار ساقط می نماید.

گواهی ضمانت محصول

واحد خدمات پس از فروش این شرکت تعمیر یا جاگزینی قطعات را به صورت رایگان در طی مدت ضمانت انجام خواهد داد.

برای استفاده از امتیازات این ضمانتنامه شما باید مدارک و مستند در خصوص خرید این دستگاه و اینکه بر اساس دستورالعمل های دفترچه راهنما مورد استفاده قرار گرفته است، ارائه کنید.

این ضمانت نامه باعث تحت تاثیر قرار گرفتن حقوق مدون و اجتماعی شما نمی باشد و نمایندگی شرکت مسئولیتی در قبال مواردی که در خصوص استفاده این کالا در دفترچه راهنمای آن قید نشده است را ندارد.

پاک پرویس
۸۰۶۱۵