

یخچال و فریزر دوقلو Twin Ref & Frz

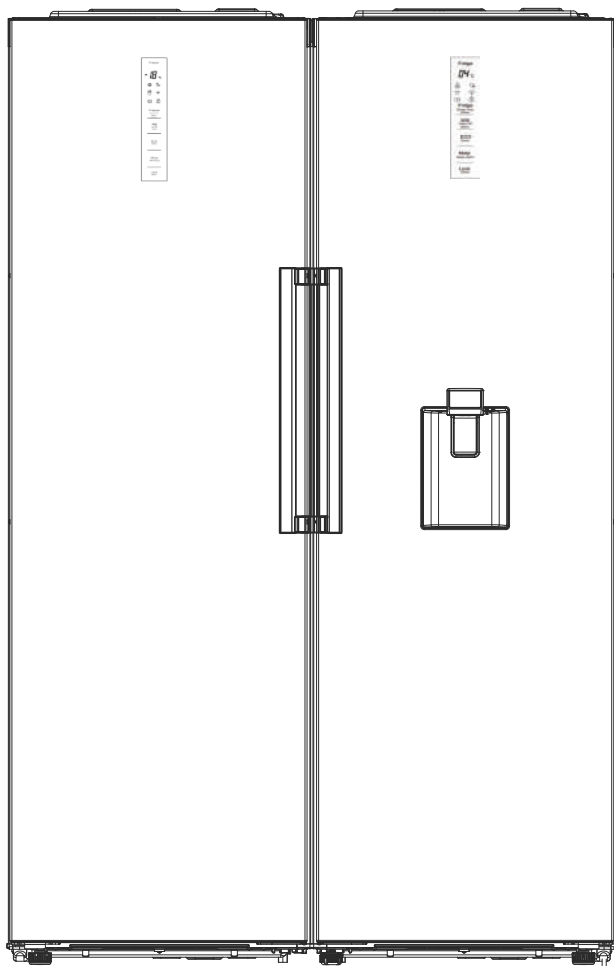

راهنمای استفاده از محصول

۲	سختی با خریدار
۲	علایم و نشانه های کاربردی دفترچه راهنما
۲	دستور العمل های مربوط به ایمنی دستگاه
۴	باز یافت
۵	حمل و نقل دستگاه
۶	نصب
۸	پیش از شروع به کار اولیه
۸	راه اندازی (اتصال به برق شهر)
۹	شروع به کار اولیه
۹	خاموش کردن دستگاه به مدت طولانی
۱۰	معرفی محصول
۱۳	راهنمای استفاده از برد کنترل (نمایشگر نوع ۱)
۱۳	راهنمای استفاده از برد کنترل
۱۸	نحوه خارج کردن کسوها و طبقات
۱۹	تعویض لامپ کابین فریزر
۱۹	تعویض لامپ کابین یخچال
۲۰	نحوه اتصال شیلنگ های آبریز و یخساز
۲۰	نحوه پر کردن تانک آبریز
۲۰	قفل پدال آبریز
۲۱	یخساز اتوماتیک
۲۱	یخساز دستی
۲۲	صداها و گرمای حین کار
۲۳	تمیز کردن و نگهداری
۲۴	منجمد کردن مواد غذایی
۲۵	روش انجام بعضی از مواد غذایی در فریزر
۲۵	نگهداری مواد منجمد
۲۶	نکات مربوط به صرفه جویی در مصرف انرژی
۲۶	برفک زدایی
۲۷	تقویم زمان بندی انجماد
۲۹	مقررات و استانداردها
۲۹	اصطلاحات فنی
۲۹	عیب یابی اولیه دستگاه
۳۲	خدمات مشتری
۳۳	مشخصات فنی محصول

مشتری گرامی

با تشکر از حسن انتخاب شما خواهشمندیم پیش از استفاده از دستگاه جدید، دفترچه را با دقت مطالعه نمایید. این دستورالعمل حاوی اطلاعات مهمی در زمینه استفاده ایمن، نصب و مراقبت از دستگاه حاضر می باشد. در صورت بی توجهی به توصیه ها و هشدارهای مندرج، هر گونه مسئولیتی از تولید کننده ساقط می گردد.

لطفاً در حفظ و نگهداری این دفترچه کوشا باشید.

علائم و نشانه های کاربردی دفترچه راهنما

تذکراتی که برای ایمنی خودتان و یا کارکرد مناسب دستگاه حائز اهمیت هستند به شکل مثلث اخطار به و یا کلمات نشانگر این امر (اخطار!، تذکر!، توجه!) مورد تاکید قرار گرفته اند.



این علامت به صورت دستورالعمل های شماره بندی شده، شما را در جهت کار با دستگاه به صورت گام به گام هدایت می نمایند.



اطلاعات اضافی مرتبط به کار و کاربردهای عملی دستگاه با این علامت نشان داده شده اند.



این علامت نشان دهنده توصیه و تذکراتی است که در ارتباط با صرفه جویی در مصرف انرژی و مسائل زیست محیطی مربوط به دستگاه می باشد.



توضیحات مربوط به اصطلاحات فنی مورد استفاده در دستورالعمل ها، درانتها و در بخش اصطلاحات فنی ارایه شده است.

دستورالعمل های مربوط به ایمنی دستگاه

ایمنی این محصول مطابق با استانداردهای شناخته شده و قوانین مربوط به آن دستگاه می باشد. با وجود این لازم است با این دستورالعمل ها آشنا شوید:

استفاده صحیح از دستگاه

● دستگاه شما برای استفاده خانگی طراحی شده است. این دستگاه برای انجماد یا نگهداری مواد غذایی به صورت تازه و نیز تهیه یخ مناسب می باشد. تولید کننده هیچگونه مسئولیتی در قبال خسارات ناشی از استفاده نامناسب دستگاه برای مقاصد غیر از مقاصد طراحی شده بر عهده ندارد.

افراد با قابلیت های محدود جسمی، احساسی یا فکری (از جمله کودکان)، یا افرادی که فاقد تجربه و دانش کافی هستند نباید از این دستگاه استفاده کنند، مگر اینکه به آن ها تعلیمات کافی داده شده باشد و در استفاده از دستگاه تحت سرپرستی و نظارت فردی قرار داشته باشند.



- کودکان نباید با دستگاه بازی کنند.
- در هنگام نصب وسیله مطمئن شوید بند تغذیه (کابل دوشاخه) گیر کرده و یا آسیب دیده نباشد.
- در صورتیکه از سیم رابط منبع تغذیه برق استفاده می کنید، پریز اتصال دوشاخه برق دستگاه را پشت دستگاه قرار ندهید.

قرار ندهید.

اعمال هرگونه تغییر در مدار الکتریکی یا سایر موارد مربوط به ایمنی دستگاه مجاز نمی باشد.



- در صورتیکه شما از دستگاه به صورت تجاری و یا برای مقاصد غیر از نگهداری مواد غذایی منجمد و یا تازه استفاده می کنید، خواهشمند است که تمامی مقررات قانونی مربوط به کار بادستگاه را رعایت نمایید.

پیش از شروع به کار اولیه

- دستگاه را از لحاظ خسارات ناشی از حمل و نقل، بررسی نمایید. تحت هیچ شرایطی دستگاه معیوب را به برق متصل نکنید! در صورت وجود خسارت، لطفاً با خدمات پس از فروش تماس حاصل نمایید.

ایمنی مربوط به کودکان

- به کودکان اجازه ندهید با وسایل برقی بازی کنند.
- در صورت وجود دستگاه قدیمی و جایگزین کردن دستگاه جدید، برق آن را غیر فعال کنید و از دسترس کودکان دور نگهدارید. خطر خفگی و محبوس شدن (به هنگام بازی کودکان) وجود دارد.
- مواد مربوط به بسته بندی دستگاه (برای مثال روکش ها، فوم ها) می توانند برای کودکان خطر آفرین باشند. خطر خفگی! خطر مسمومیت! مواد مزبور را از دسترس کودکان دور نگه دارید!

⚠ کار روزانه

- قوطی های حاوی گازهای فشرده و یا مایعات قابل اشتعال می توانند از طریق تماس با سرما دچار نشتی شوند ، از قرار دادن آن ها در داخل وسیله خودداری نمایید. (خطر انفجار!)
- بطری ها و قوطی های کنسرو را نمی توان در داخل محفظه فریزر قرار داد. آن ها می توانند در زمانیکه محتویات آن منجمد می شود دچار ترکیدگی شده و یا حتی در صورتیکه محتویات مربوطه حاوی اسید کربنیک باشند، منفجر شوند! هرگز آب گاز دار، آب میوه، ماء الشعیر و... را در داخل فریزر قرار ندهید.
- هرگز مواد منجمد را با دستان مرطوب لمس نکنید. زیرا دست ها ممکن است به مواد منجمد بچسبند.
- هیچگونه ابزار مکانیکی (چاقو یا اشیاء نوک تیز) و یا دیگر ابزار مصنوعی (سشوار) برای تسریع در آب شدن یخ و یا کندن یخ چسبیده شده به کابین داخلی، مورد استفاده قرار ندهید، مگر آنکه ابزار مزبور توسط تولید کننده توصیه شده باشند.
- از به کار انداختن دستگاه های برقی در داخل دستگاه، که از سوی تولید کننده مورد تأیید قرار نگرفته خودداری نمایید. (برای مثال یخسازهای برقی، مخلوط کن ها و...).
- قرار دادن مواد منجمد بر روی سقف دستگاه منجر به تشکیل میعاناتی (قطرات آب) در زیرسقف می شود که در صورت نفوذ این میعانات به داخل برد الکترونیکی نصب شده بر روی سقف، دستگاه دچار اتصال شده و سبب سوختن برد می شود.
- پیش از تمیز کردن دستگاه آن را خاموش کرده و دو شاخه را از جریان برق جدا نمائید و یا اینکه فیوز مربوطه را قطع کنید.
- برای آنکه به کارکرد دستگاه صدمه ای وارد نشود هرگز منافذ تهویه را نپوشانید و یا آن ها را مسدود ننمائید.

- در زمان جدا کردن دو شاخه نباید از قسمت کابل اقدام به کشیدن نمائید.
- مواد غذایی داخل کابین یخچال را به صفحات سردساز نچسبانید، زیرا باعث یخ زدگی در محل تماس می شود.



موارد ایمنی در صورت کارکرد نامناسب دستگاه

- در صورتیکه عیبی در کار دستگاه ملاحظه شود، ابتدا به بخش عیب یابی اولیه دستگاه مراجعه نمائید. در صورتیکه دستورالعمل‌های موجود در این بخش کافی نبودند، لطفاً با قسمت خدمات مشتری ما برای امور تعمیرات تماس بگیرید و کار دیگری بر روی دستگاه خود انجام ندهید.
- دستگاه باید توسط پرسنل آموزش دیده و مجرب تعمیر شود. دستکاری توسط افراد متفرقه و آموزش ندیده ممکن است منجر به آسیب اساسی دستگاه شود. لطفاً با قسمت خدمات مشتری ما برای امور تعمیراتی تماس حاصل نمائید.

باز یافت

اطلاعات مربوط به بسته‌بندی دستگاه

- مواد بسته‌بندی دستگاه خود را بصورت صحیح باز یافت نمائید. تمامی مواد بسته‌بندی برای محیط زیست فاقد ضرر بوده و می‌توانند باز یافت شوند.
- قسمت‌های مقوایی از کاغذ تهیه شده‌اند و بایستی در محل‌هایی که به منظور باز یافت زباله‌های کاغذی در نظر گرفته شده، قرار گیرند.
- مواد پلاستیکی (از قبیل کاور حبابدار) برای محیط زیست مضر بوده و جهت دفع آن بایستی تحویل مامورین باز یافت گردد.

دستگاه‌های قدیمی

بدلیل زیست محیطی، دستگاه‌های سردکننده بایستی بطور مناسب باز یافت شوند.



⚠️ **اخطار -** پیش از اسقاط، دستگاه‌های قدیمی را غیر قابل استفاده نمائید، دو شاخه را از دستگاه جدا نمائید، کابل برق را ببرید، هرگونه دریچه مربوط به قفل‌ها را برداشته و یا نابود کنید، درب‌های محصول را جدا کنید این امر، خطر اینکه کودکان در هنگام بازی خود را در داخل دستگاه حبس نمایند (خطر خفگی!) و یا اینکه خود را در دیگر موقعیت‌های خطر آفرین قرار دهند، از میان می‌برد.

⚠️ **اخطار -** چنانچه در دستگاه‌های باز یافتی از گاز منبسط کننده سیکلوپنتان استفاده شده باشد، توجه داشته باشید که این گاز قابل اشتعال می‌باشد و فوم موجود در این دستگاه‌ها نبایستی سوزانده یادر مجاورت شعله قرار داده شود.

برداشتن حفاظ حمل و نقل

توجه نمایید: دستگاه برای محافظت بیشتر در هنگام حمل و نقل، بسته‌بندی شده است. پیش از جابه‌جایی به نکات زیر توجه نمایید:

- ۱- تسمه بسته‌بندی روی کارت‌ن را جدا کرده و کارت‌ن را از روی دستگاه خارج نمایید.
- ۲- نایلون را از روی دستگاه جدا نمایید.
- ۳- اگر درب دستگاه توسط نوار چسب به بدنه متصل شده است، نوار مربوطه را از روی درب بردارید.
- ۴- تمامی نوار چسب‌ها را از داخل دستگاه بردارید. (آثار به جا مانده از چسب را می‌توانید با الکل پاک نمایید)
- ۵- دو نفر برای حمل دستگاه مورد نیاز می‌باشند. دستگاه را همانند شکل محکم بگیرید و آن‌گاه آن را حمل نمایید.

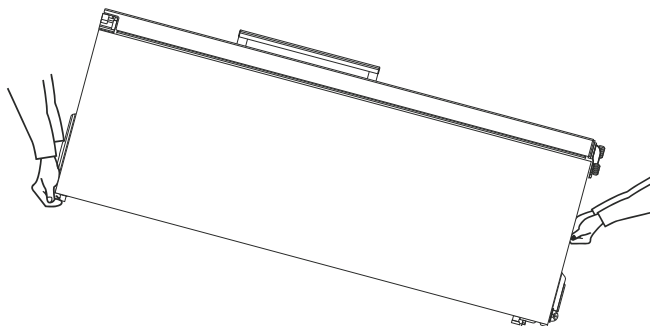

چرخ‌ها برای قرار دادن دستگاه در مکان مناسب در نظر گرفته شده، دستگاه را در نزدیکی محل مورد نظر فرود آورید. آنگاه بالای درب را کمی بسمت عقب فشار داده تا قسمت جلوی دستگاه از زمین فاصله بگیرد. در نتیجه این عمل وزن دستگاه به غلطک‌های پشت منتقل شده و دستگاه را می‌توان به سهولت حرکت داد.

اخطار - بعد از قرار دادن یخچال در محل مناسب می‌بایست حداقل ۳ ساعت صبر کنید تا روغن موجود در کمپرسور که بر اثر افقی کردن دستگاه به سمت کندانسور حرکت کرده به محل اولیه خود بازگردد. سپس می‌توانید دستگاه را به جریان برق متصل کنید.



اگر دستگاه حاوی سردکننده R 600 a باشد با محیط زیست سازگاری داشته ولی قابل اشتعال است، در هنگام انتقال و نصب دستگاه باید بسیار دقت شود تا هیچ‌یک از مدارهای سردکننده صدمه نبینند.

به مسیر گردش مبرد آسیب نرسانید نشت ماده سردکننده از لوله‌ها باعث آتش‌سوزی یا جراحت چشم می‌شود، در صورت مشاهده نشت از به کار بردن آتش و یا منابع آتش‌زا خودداری نموده و اताقی که دستگاه در آن نصب شده است را به مدت چند دقیقه تهویه نمایید.



مکان نصب

دستگاه بایستی در محل دارای تهویه مناسب و خشک راه‌اندازی شود. و تکرر در بازم یزان شدن درب ، متأثر شوند.

احتیاط! دستگاه می‌بایست در محلی نصب گردد که دارای **سیم اتصال به زمین (ارت)** باشد.



● به منظور جلوگیری از ایجاد ترکیب گاز - هوا قابل اشتعال، در صورت مشاهده نشت از سیکل تبرید، پنجره و درب‌ها را باز کنید و با حوله خیس هوای داخل اتاق را به بیرون هدایت کنید .

● اندازه اتاق محل نصب دستگاه، باید متناسب با میزان گاز مبرد محصول در نظر گرفته شود .



اتاقی که یخچال یا فریزر در آن نصب شده است ، می‌بایست به ازای هر ۸ گرم گاز مبرد R600a ، یک متر مکعب وسعت داشته باشد .

مقدار گاز مبرد داخل یخچال و فریزر شما ، بر روی پلاک شناسایی در داخل محصول نصب شده است.

مصرف انرژی و عملکرد بهینه دستگاه تحت تاثیر دمای محیط محل نصب می‌باشد.



بنابراین دستگاه بایستی :

● در معرض نور مستقیم خورشید نباشد.

● در نزدیکی رادیاتورهای حرارتی، اجاق گاز، و یا دیگر منابع حرارتی نصب نشود.

● دماهای داخلی یخچال یا فریزر ممکن است از عواملی مانند مکان وسیله برودتی ، دمای محیط ،

و تکرر در باز شدن درب ، متأثر شوند.

● تنها در مکانی نصب شود که دمای محیطی مطابق با کلاسه بندی آب و هوایی طراحی شده برای دستگاه

باشد. کلاسه بندی آب و هوایی را می‌توان بر روی پلاک مشخصات که در قسمت راست و در داخل دستگاه

وجود دارد ملاحظه نمود.

جدول زیر نشان می‌دهد که چه دمای محیطی برای هر یک از کلاسه بندی های آب و هوایی مناسب می‌باشد :

محدوده دمایی محیط	نماد شناسایی	کلاسه بندی آب و هوایی
+۱۰ تا +۳۲ درجه سانتیگراد	SN	نیمه معتدل
+۱۶ تا +۳۲ درجه سانتیگراد	N	معتدل
+۱۶ تا +۳۸ درجه سانتیگراد	ST	نیمه گرمسیری
+۱۶ تا +۴۳ درجه سانتیگراد	T	گرمسیری

● در صورتیکه نصب دستگاه در نزدیکی منابع حرارتی اجتناب ناپذیر باشد، حداقل فواصل ذیل بایستی در اطراف دستگاه رعایت شوند:

- ۳ سانتیمتر برای اجاق های برقی
- ۳۰ سانتیمتر برای شعله های حرارتی سوخت های فسیلی
- ۵ سانتیمتر برای سایر وسایل

در صورتیکه فواصل فوق الذکر ممکن نباشند، قرار دادن پوششی عایق ما بین اجاق گاز و دستگاه لازم می باشد.

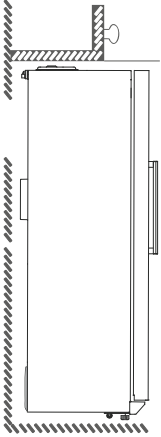

دستگاه نیاز به تهویه دارد

هوا از زیر درب و از طریق درزهای تهویه در قسمت زیرین وارد شده و از بالا و در طول دیواره پشتی خارج می گردد.

برای تضمین گردش هوا هرگز منافذ تهویه را نپوشانید و یا آن ها را مسدود نکنید.

حداکثر فضای مورد نیاز جهت نصب دستگاه

در شکل زیر، حداکثر فضای خارجی مورد نیاز (برحسب میلیمتر) جهت باز شدن درب های یخچال و فریزر را ملاحظه می کنید. بدیهی است در انتخاب محل استقرار دستگاه این ابعاد بایستی مورد توجه قرار گیرند.

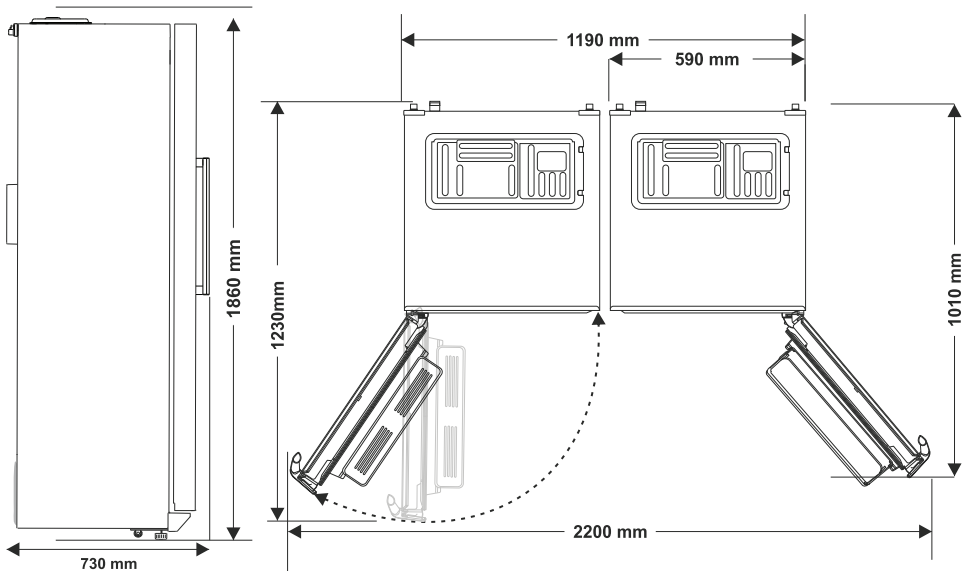

تنظیم و ترازبندی دستگاه

انتخاب محل مناسب برای قرار دادن دستگاه در کارایی و طول عمر آن بسیار موثر می باشد.  دستگاه بایستی دارای زیربنای ثابت و تراز باشد. لطفاً ناصافی کف را با استفاده از دو پایه موجود در جلو دستگاه تنظیم کنید.

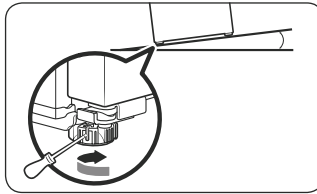

پیش از شروع به کار اولیه

 لطفاً داخل دستگاه و تمام وسایل مربوطه را پیش از شروع به کار اولیه تمیز کنید. (بخش تمیز کردن و نگهداری را ملاحظه کنید)

- برای راه اندازی، دستگاه بایستی به صورت صحیح نصب گردد. توجه داشته باشید قبل از نصب ولتاژ و فرکانس شبکه مطابق با مشخصات ذکر شده در پلاک مشخصات دستگاه باشد.

 **توجه!** دستگاه می بایست حتماً در محلی که دارای سیم ارت است نصب شود.

راه اندازی (اتصال به برق شهر)

 به منظور جلوگیری از احتمال برق گرفتگی دوشاخه ی این دستگاه مجهز به سیم اتصال زمین (ارت) می باشد. بنابراین می بایست از پریزی استفاده نمائید که دارای سیم اتصال زمین باشد.

- در جهت ایمنی و حفاظت کامل دستگاه بهتر است در مدار الکتریکی که دستگاه از آن تغذیه می کند یک فیوز حداقل ۱۰ آمپری تعبیه شود.

 **هشدار!** هنگام نصب وسیله مطمئن شوید کابل تغذیه، گیر کرده یا آسیب دیده نباشد.

- بهتر است دوشاخه دستگاه مستقیماً به برق وصل شود. از به کار بردن سیم‌های رابط یا سه راهی که وسیله برقی دیگری از آن استفاده می کند پرهیز نمائید.

- در صورتیکه ناچار به استفاده از سیم رابط هستید مقطع سیم‌های رابط بایستی حداقل یک میلی‌متر مربع (برای مدل‌های یخسازدار ۱/۵ میلی‌متر مربع) باشد.

 **هشدار!** پریز سیار چند تایی (سیم رابط) یا منابع تغذیه قابل حمل را در پشت وسیله قرار ندهید.

- در صورتیکه دوشاخه دستگاه پس از نصب در دسترس نباشد، می بایست پیش بینی‌های لازم اعمال شود تا بتوان دستگاه را در مواقع ضروری قطع نمود. (برای مثال فیوز، مدارشکن، سوئیچ ایمنی قطع جریان و ...)

 پیش از شروع به کار اولیه، به پلاک مشخصات دستگاه (داخل کابین) مراجعه کرده و مطمئن شوید که مقادیر ولتاژ و شدت جریان مربوطه مطابق با مقادیر جریان برق موجود در محل نصب می باشند.

برای مثال: 220V ... 240 ~ 50 Hz (یعنی جریان متغیر ۲۲۰ تا ۲۴۰ ولتی و ۵۰ هرتزی)

⚠️ **اخطار** - برای جلوگیری از خطر الکتریسیته ساکن، در صورتیکه رابط اتصال برق این دستگاه آسیب دیده باشد، بایستی آن را توسط نمایندگی خدمات مشتری ما و یا فردی که دارای تجربیات و توانایی های مشابه می باشد، تعویض نمود.

- چنانچه کابل تغذیه صدمه ببیند، می بایست توسط تعمیرکار مجاز شرکت جایگزین گردد.
- این وسیله توسط افراد (از جمله کودکان) با ناتوانی فیزیکی، حسی یا عقلی و یا افراد بی تجربه و نا آگاه، مورد استفاده قرار نگیرد.
- از بازی کردن کودکان با این وسیله خودداری شود.

⚠️ **اخطار** - تحت هیچ شرایطی دستگاه نبایستی به پریزهای صرفه جویی کننده در مصرف انرژی و یامبدل های AC-DC که مستقیماً به جریان ۲۲۰ ولتی متغیر وصل می شوند متصل گردد (مثلاً دستگاه های خورشیدی، شبکه های کشتی)

شروع به کار اولیه

-  دو شاخه دستگاه را به پریز برق متصل کنید.
- ابتدا محصول خودش را در مدت ۵ دقیقه چک می کند و بعد شروع به کار می کند.

⚠️ **اخطار** - توجه داشته باشید که پس از روشن کردن دستگاه به منظور بارگذاری آن می بایست صبر کنید تا دستگاه به دمای مطلوب رسیده باشد و سپس به تدریج بارگذاری نمایید.

i از نظر علم تغذیه، دمای ۱۸- درجه سانتیگراد بایستی بعنوان دمای نگهداری مواد غذایی منجمد در نظر گرفته شود. پس با توجه به شرایط آب و هوایی پس از قراردادن مواد غذایی داخل کابین، حالتی را برای دستگاه انتخاب کنید (با کلید های تنظیم و تصحیح دما) که دمای داخلی کابین به طور میانگین ۱۸- درجه سانتیگراد باشد.

خاموش کردن دستگاه به مدت طولانی

در صورتیکه تصمیم دارید برای مدت طولانی از دستگاه استفاده نکنید:

- ۱- دستگاه را از منبع برق جدا کنید.
- ۲- یخ محفظه یخساز را خارج کنید و دستگاه را کاملاً خشک و تمیز نمایید.
- ۳- درب را برای جلوگیری از تجمع بوهای نامطبوع نیمه باز بگذارد.

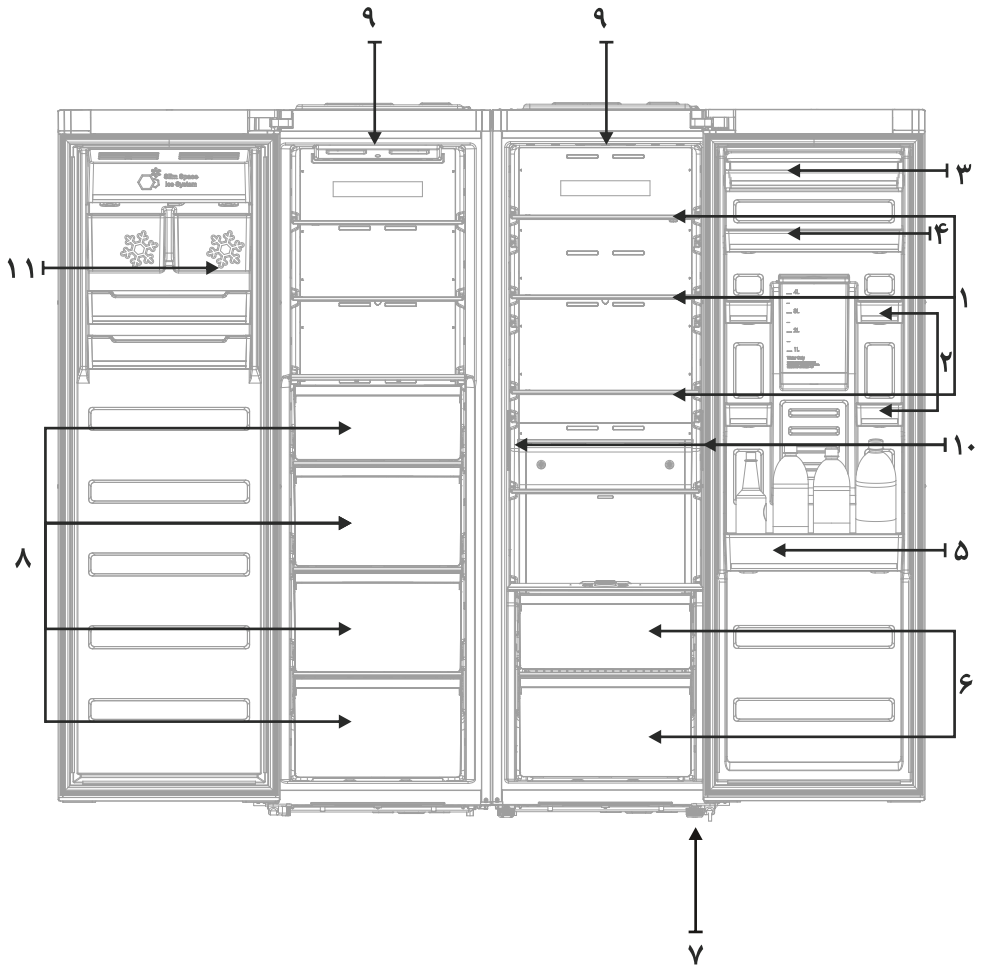

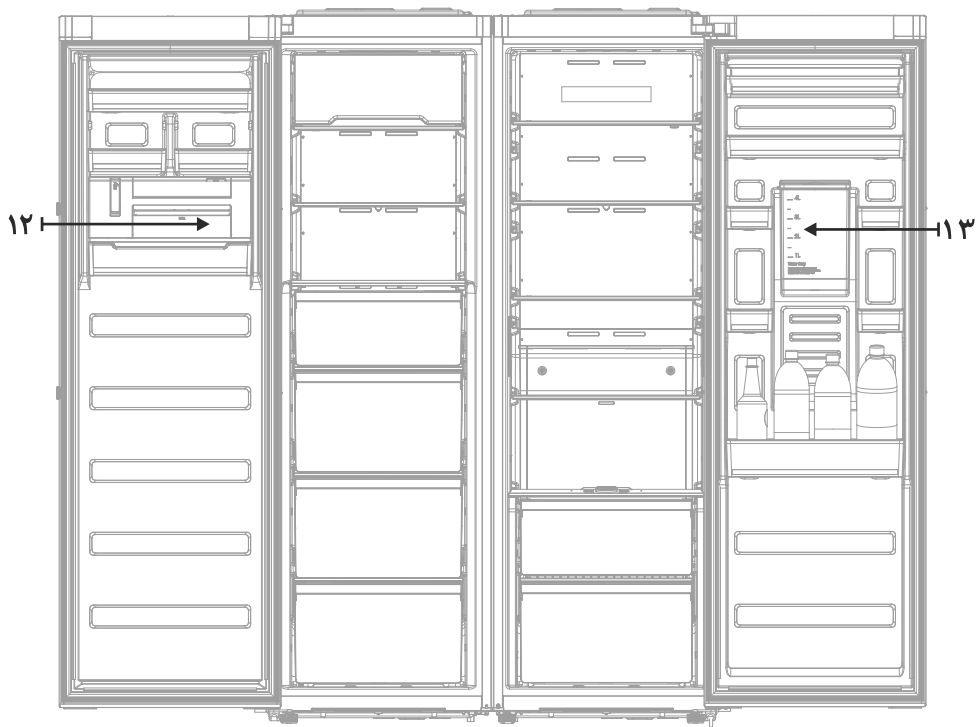

این طبقه ثابت و دارای شیشه سکوریت می‌باشد.	طبقه ثابت یخچال	۱
برای قراردادن اقلام با حجم و ارتفاع کوچک مورد استفاده قرار می‌گیرد.	محفظه کوچک روی درب	۲
برای قراردادن اقلام دارویی مورد استفاده قرار می‌گیرد.	جادارویی	۳
برای قراردادن اقلام با حجم و ارتفاع متوسط مورد استفاده قرار می‌گیرد.	بطری گیر متوسط	۴
برای قراردادن اقلام با حجم و ارتفاع بزرگ مورد استفاده قرار می‌گیرد.	بطری گیر بزرگ	۵
سبدهای جا میوه‌ای قابلیت تنظیم رطوبت برای نگهداری میوه و سبزیجات می‌باشند.	کشوی جامیوه‌ای	۶
این پیچ جهت تراز کردن محصول به‌کار می‌رود.	پیچ تنظیم ارتفاع	۷
برای قرار دادن مواد غذایی مورد استفاده قرار می‌گیرد.	سبد فریزر	۸
در هنگام باز شدن درب یخچال و فریزر این چراغ روشن می‌شود.	چراغ کابین یخچال و فریزر	۹
در هنگام باز شدن درب یخچال این چراغ روشن می‌شود.	چراغ روشنایی یخچال	۱۰
این سینی زیر مجموعه یخ ساز قرار دارد و محل ذخیره یخ می‌باشد.	سبد ذخیره یخ اتومات	۱۱
این سینی زیر مجموعه یخ ساز قرار دارد و محل ذخیره یخ می‌باشد.	سبد ذخیره یخ دستی	۱۲
محل ذخیره آب	مخزن آبریز	۱۳

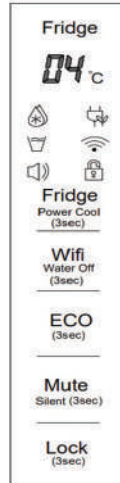

- نمادها (آبی یخی / سبز / قرمز)
- سرمایش سریع یا Power Cool (رنگ آبی یخی / رنگ قرمز برای حالت یخ زدایی دستی) (❄️)
- (ECO) رنگ سبز (🚰)
- آب سردکن (رنگ آبی یخی - فعال / رنگ قرمز - غیر فعال) (🚰)
- وای فای (رنگ آبی یخی) (📶)
- بی صدا (رنگ آبی یخی / رنگ قرمز) (🔊)
- قفل (رنگ آبی یخی) (🔒)

کلیدهای لمسی با نور پس زمینه (ال ای دی رنگ آبی یخی)

Fridge / Power Cool(3sec)

Fridge : با لمس این کلید می توان دمای یخچال را تنظیم نمود.

- رنج تنظیم دمای یخچال: $+1^{\circ}\text{C} \sim +7^{\circ}\text{C}$

- دمای پیش فرض برای یخچال: $+3^{\circ}\text{C}$

Power Cool(3sec)

با لمس این کلید به مدت ۳ ثانیه حالت سرمایش سریع یخچال فعال می شود. پس از فعال شدن نماد ❄️ روشن می شود. وقتی یخچال به صورت دستی در حالت دیفراسست یا برفک زدایی قرار گیرد این نماد با رنگ قرمز روشن می شود.

: Wifi / Water Off (3sec)

: Wifi : با لمس این کلید می توان اتصال به Wifi را فعال یا غیر فعال نمود. پس از فعال شدن نماد  روشن می شود. (فعالاً در این محصول غیرفعال می باشد)

: Water Off (3sec)

برای محصولات با آب سردکن اتوماتیک فعال می باشد. با لمس این کلید به مدت ۳ ثانیه آب سردکن اتوماتیک خاموش می شود. اگر آب سردکن روشن باشد این نماد  با رنگ آبی روشن است و در حالت خاموش رنگ آن قرمز می شود.

: ECO : با لمس این کلید به مدت ۳ ثانیه حالت اقتصادی یا حالت کارکرد بهینه در یخچال فعال می شود. پس از فعال شدن نماد  با رنگ سبز روشن می شود.

: Mute / Silent (3sec)

: Mute

با لمس این کلید آلامر بی صدا /فعال می شود. پس از فعال شدن، نماد  با رنگ آبی روشن می شود و پس از بی صدا شدن و همچنین در صورت بروز خطا به رنگ قرمز روشن می شود.

: Silent : با فعال کردن این حالت، عملکرد فن و کمپرسور یخچال با سرعت پایین تری انجام می شود تا صدای کمتری ایجاد شود. مدت زمان تعریف شد برای این حالت ۳ ساعت می باشد.

: Lock (3sec) : با لمس این کلید به مدت ۳ ثانیه، کلیه کلیدهای نمایشگر فعال یا غیرفعال می شوند. پس از فعال یا غیر فعال شدن، نماد  روشن می شود.

با لمس همزمان این دو کلید **"Fridge + ECO"** دمای واقعی کابین یخچال قابل مشاهده است.

در صورت وجود هر گونه مشکل در عملکرد هر یک از امان ها، کد خطای زیر روی نمایشگر ظاهر می شود:

لیست خطاهای یخچال دوقلو با نمایشگر مستطیل		
ردیف	کد خطا	المان
1	E1	خطای فن کابین - R-Fan Error
2	C1	خطای افت دما (نرسیدن دما به حد تعیین شده) - Cooling Error
3	F2	خطای سنسور کابین - Room Sensor Error
4	F1	خطای سنسور دیفراست - Defrost Sensor Error
5	F3	خطای سنسور محیط - Ambient Sensor Error



- نمادها (آبی یخی / سبز / قرمز)
- انجماد سریع یا Power FRZ (رنگ آبی یخی / رنگ قرمز برای حالت یخ زدایی دستی) (❄️)
- (ECO) رنگ سبز (🌿)
- یخساز (رنگ آبی یخی - فعال / رنگ قرمز - غیر فعال) (🧊)
- وای فای (رنگ آبی یخی) (📶)
- بی صدا (رنگ آبی یخی / رنگ قرمز) (🔇)
- قفل (رنگ آبی یخی) (🔒)

کلیدهای لمسی با نور پس زمینه (ال ای دی رنگ آبی یخی)

Freezer / Power Cool(3sec)

Freezer: با لمس این کلید می توان دمای فریزر را تنظیم نمود.

- رنج تنظیم دمای فریزر: $-24^{\circ}\text{C} \sim -16^{\circ}\text{C}$

- دمای پیش فرض برای یخچال: -18°C

Freezer / Power Frz: با لمس این کلید به مدت ۳ ثانیه حالت سرمایش سریع یخچال فعال می شود.

پس از فعال شدن نماد (❄️) روشن می شود. وقتی یخچال به صورت دستی در حالت دیفراست یا برفک زدایی

قرار گیرد این نماد با رنگ قرمز روشن می شود.

: Wifi / Ice Off (3sec)

Wifi : با لمس این کلید می توان اتصال به Wifi را فعال یا غیر فعال نمود. پس از فعال شدن نماد  روشن می شود. (فعالاً در این محصول غیرفعال می باشد)

: Ice Off (3sec)

برای محصولات با یخساز اتوماتیک فعال می باشد. با لمس این کلید به مدت ۳ ثانیه یخساز خاموش می شود. اگر یخساز روشن باشد این نماد  با رنگ آبی روشن است و در حالت خاموش رنگ آن قرمز می شود. در صورت استفاده نکردن از یخساز، ضروریست که آن را خاموش کنید. زیرا در صورت روشن بودن یخساز و عدم استفاده از آن موجب افزایش مصرف انرژی می شود.

ECO : با لمس این کلید به مدت ۳ ثانیه حالت اقتصادی یا حالت کارکرد بهینه در یخچال فعال می شود. پس از فعال شدن نماد  با رنگ سبز روشن می شود.

: Mute / Silent (3sec)

: Mute

با لمس این کلید آلام بیصدا /فعال می شود. پس از فعال شدن، نماد  با رنگ آبی روشن می شود و پس از بیصدا شدن و همچنین در صورت بروز خطا به رنگ قرمز روشن می شود.

Silent : با فعال کردن این حالت، عملکرد فن و کمپرسور یخچال با سرعت پایین تری انجام می شود تا صدای کمتری ایجاد شود. مدت زمان تعریف شد برای این حالت ۳ ساعت می باشد.

Lock (3sec) : با لمس این کلید به مدت ۳ ثانیه، کلیه کلیدهای نمایشگر فعال یا غیرفعال می شوند. پس از فعال یا غیر فعال شدن، نماد  روشن می شود.

با لمس همزمان این دو کلید **“Freezer + ECO”** دمای واقعی کابین یخچال قابل مشاهده است.

تنظیم زمان آبگیری یخساز: قابل ذکر است فشار آب ورودی محصول در نقاط مختلف شهر متفاوت می باشد و این موضوع می تواند در سایز یخ های تولیدی تغییر ایجاد کند که با تغییر زمان آبگیری شیربرقی یخساز می توان این مشکل را برطرف نمود.

برای تنظیم زمان آبگیری یخساز با لمس همزمان کلیدهای **“Wifi (Ice) + Mute + Lock”** به مدت ۳ ثانیه می توان زمان آبگیری یخساز را با توجه فشار آب ورودی تنظیم نمود.

زمان قابل تغییر از عدد ۱ تا ۹۹ با واحد ۰,۱ یعنی از ۰,۱ ثانیه تا ۹,۹ ثانیه قابل تغییر می باشد. و زمان پیش فرض ۴ ثانیه در نظر گرفته شده که این زمان با عدد ۴۰ روی نمایشگر نشان داده می شود. با زدن کلید Wifi این زمان افزایش می یابد و کلید Eco برای کاهش زمان است. ۴۰ و ۳ به صورت چشمک زن و پشت سر هم رو نمایشگر ظاهر می شوند و عدد آن با دو کلید که توضیح داده شد قابل تغییر است.

این تغییر زمان، ۰,۱ ثانیه افزایش و کاهش می یابد. $(40 \times 0.1 = 4)$

در صورت وجود هر گونه مشکل در عملکرد هر یک از المان ها، کد خطاهای زیر روی نمایشگر ظاهر می شود:

لیست خطاهای فریزر دوقلو با نمایشگر مستطیل		
ردیف	کد خطا	المان
1	E1	خطای عدم عملکرد فن کابین - R-Fan Error
2	C1	خطای افت دما (نرسیدن دما به حد تعیین شده) - Cooling Error
3	F2	خطای سنسور کابین - Room Sensor Error
4	F1	خطای سنسور دیفراست - Defrost Sensor Error
5	F3	خطای سنسور محیط - Ambient Sensor Error
6	H1	خطای عدم عملکرد دیفراست - Defrost Error
7	F5	خطای سنسور یخساز - Ice Maker Sensor Error
8	AH	خطای عدم عملکرد موتور یخساز - Ice Maker Error

خارج کردن طبقات شیشه ای یخچال

ابتدا جلوی طبقه شیشه ای را مطابق تصویر کمی بالا داده تا قفل حرکتی طبقه آزاد گردد، سپس طبقه را به سمت بیرون بکشید.

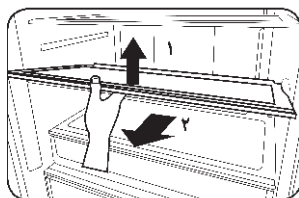

خارج کردن کشوها

مطابق تصویر، کشو را به سمت خود بیرون کشیده و سپس از جای خود خارج کنید، در هنگام خارج کردن کشوها، استپ تعبیه شده مانع خروج کامل کشوی جامبوه ای می شود که با حرکت دورانی به سمت بالا می توانید کشو را آزاد و بیرون آورید.

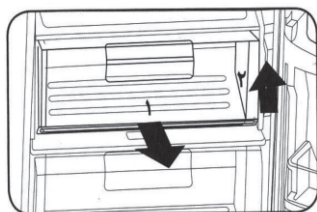

اگر قصد دارید ظرفها یا مواد بسته بندی شده با ارتفاع بلندتر از سبدهای فریزر را در فریزر نگهداری کنید، می توانید با خارج کردن سبدها یا شیشه های طبقات، به فضای بیشتری دسترسی پیدا کنید.

نحوه استفاده از کشوهای جامبوه ای

بر روی محفظه بالایی کشوهای جامبوه ای و سبزیجات، دریچه تنظیم گردش هوا قرار گرفته است (مطابق تصویر زیر) که می توانید جهت تنظیم میزان رطوبت متناسب با مواد غذایی، زبانه کشوی مورد نظر را روی نام مرتبط قرار دهید.

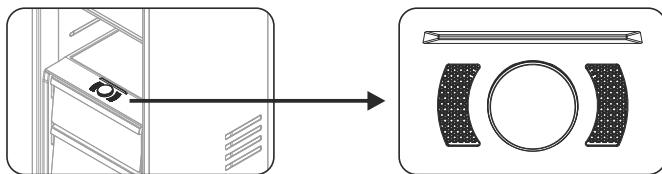

خارج کردن شلف روی درب

مطابق تصویر، محفظه ها و بطری گیرها را به سمت بالا هدایت کرده تا از محل نصب خارج گردند. برای نصب مجدد، همین مرحله را به شکل معکوس انجام دهید.

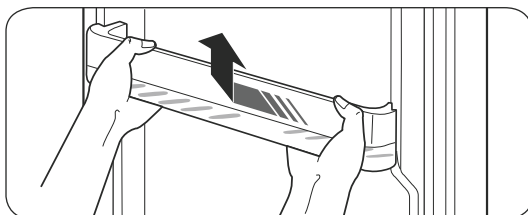

تعویض لامپ کابین فریزر

احتیاط! تعویض چراغ می‌بایست توسط سرویسکار مجاز شرکت انجام شود. 

مطابق شکل، طلق LED را از جای خود خارج کنید.
سپس LED را از جای خود خارج کرده و سوکت را جدا نموده و
LED جدید را جایگزین نمایید و مجدداً طلق را در جای خود مونتاژ نمایید.

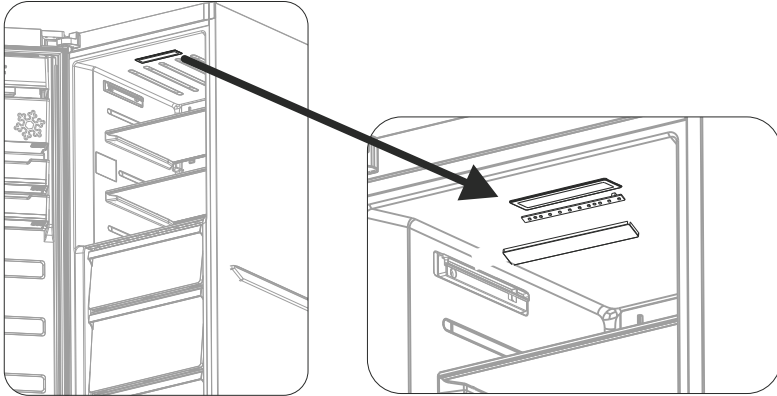

تعویض لامپ کابین یخچال

طلق LED را از قاب جدا کرده و لامپ LED را بیرون بیاورید، سوکت
را جدا کرده و با لامپ LED جدید تعویض نمایید.

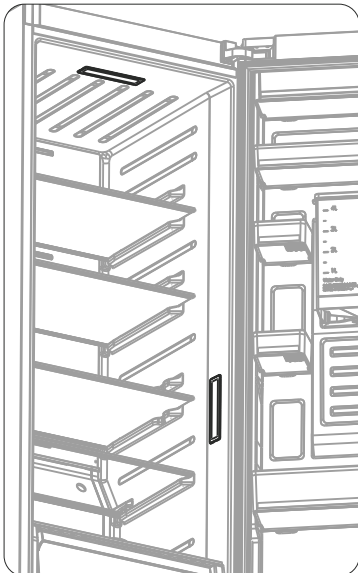

احتیاط! تعویض چراغ می‌بایست توسط سرویسکار
مجاز شرکت انجام شود. 

نحوه اتصال شیلنگ های آبریز و یخساز

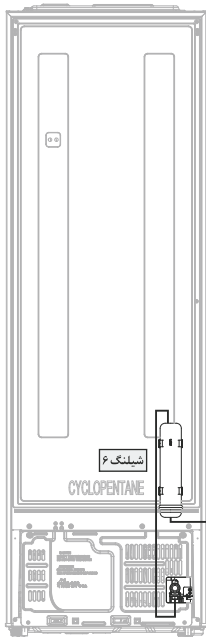

هشدار: فقط به شبکه آب آشامیدنی متصل شود.

هشدار! جهت اتصال یخچال یا فریزر به آب شهری،

حداقل فشار آب باید ۲۰۰,۰۰۰ پاسکال (2 bar)

و حداکثر فشار آب باید ۴۰۰,۰۰۰ پاسکال (4 bar) باشد.

● جهت اتصال به آب شهری حتما از شیلنگ های داخل محصول یا شیلنگ نو استفاده کنید.

● برای نصب شیلنگ های محصول، شیر فلزی موجود در محصول را به با شیلنگ شماره ۶ مطابق شکل به فیلتر آب و فیلتر آب را به خروجی آب شهر وصل کنید.

● هر شش ماه یکبار فیلتر آب تعویض گردد.

نحوه پر کردن تانک آبریز

مطابق تصویر ابتدا بطری گیر را از جای خود خارج کرده و سپس مخزن آبریز را فقط با آب پر کرده و در نهایت بطری گیر را در محل خود قرار دهید.

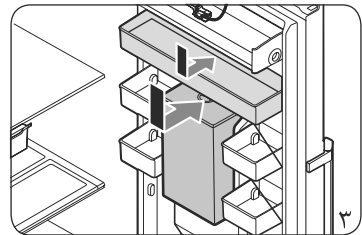
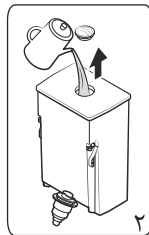
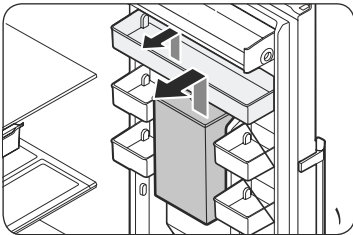

قفل پدال آبریز

بر روی آبریز روی درب یخچال یک ضامن قرار دارد که با جابجایی آن به چپ و راست مطابق راهنمای موجود، پدال آبریز قفل یا باز می شود.

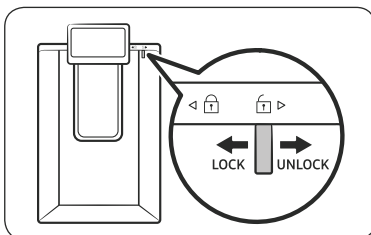

یخساز اتوماتیک

سیستم یخساز مجهز به سنسور دما بوده و عملکرد آن پس از رسیدن برودت لازم، به صورت اتوماتیک انجام می‌گردد. بهترین حالت یخساز در دمای ۱۸- درجه سانتیگراد انجام می‌گیرد. در صورت گرم بودن داخل محفظه (اضافه کردن مواد غذایی جدید، باز و بسته کردن مکرر درب، قرار دادن مد کاری گرم تر از ۱۸- درجه سانتیگراد یا...) میزان یخساز کاهش می‌یابد.

پس از نصب فریزر برای اولین بار کلیه لوله‌ها خالی از آب بوده که این امر موجب تاخیر در ساختن یخ پس از نصب اولیه می‌گردد.

چنانچه قصد مسافرت دارید و یا مدت طولانی از یخساز استفاده نمی‌کنید، جهت جلوگیری از نشتی احتمالی آب یا هرگونه مشکل دیگری، شیر آب را ببندید و یخساز را خاموش کنید.

۱- چنانچه برای مدتی از یخساز استفاده نکنید یخ‌ها ممکن است به یکدیگر بچسبند و به شکل یک توده بکپارچه تبدیل شوند در این صورت باید یخ‌ها را از مخزن خارج نمایید.

۲- چنانچه رنگ یخ‌ها تغییر کرده است سریعاً با خدمات پس از فروش تماس بگیرید.

۳- توجه نمایید چنانچه دستگاه به دلیل تفاوت فشار آب در مناطق مختلف قالب های یخ کوچک درست می‌کند و

یا قطعات یخ به یکدیگر می‌چسبند، باید مقدار

سطح آب در داخل یخساز کنترل شده و تنظیم

گردد.

می‌توانید با نمایندگی مجاز شرکت تماس بگیرید.

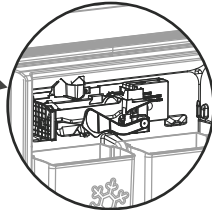
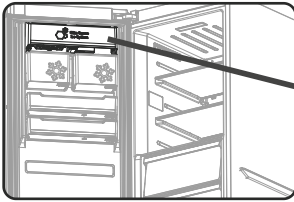

یخساز دستی

سینی یخ را به آرامی به سمت بالا بکشید و آن را بردارید.

سینی را تا حداکثر سطح علامت زده شده در پشت سینی پر کنید.

سینی را به داخل نگهدارنده بلغزاند و مراقب باشید که آب پراکنده نشود.

صبر کنید تا قالب‌های یخ ایجاد شود.

سپس مطمئن شوید که محفظه نگهداری قالب‌های یخ در زیر سینی قالب‌های

یخ قرار داده شده باشد. در غیر این صورت آن را سر جایش بلغزاند.

اهرم را در جهت عقربه ساعت محکم بپیچانید تا سینی کمی بچرخد.

قالب های یخ در محفظه نگهداری می‌افتند.

محفظه نگهداری بدین صورت بردارید:

- قدری بلند کنید.

- به سمت خود بکشید.

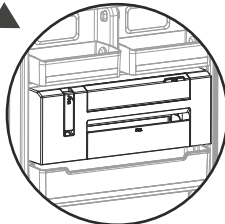
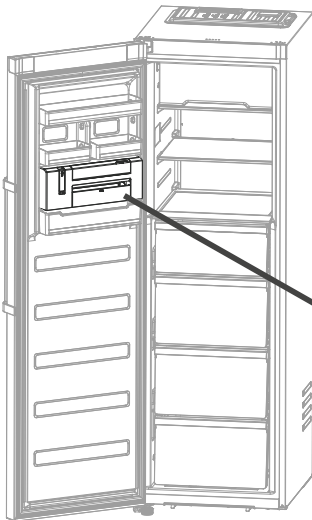

صداهاى ذیل مشخصه های معمول دستگاه سردساز می باشند:

● **کلیک ها**

هر زمان که کمپرسور روشن و یا خاموش می شود، صدای کلیکی شنیده می شود.

● **اغتشاش صوتی**

به محض اینکه کمپرسور به کار می افتد شما می توانید صدای این اغتشاش صوتی را بشنوید.

● **صدای شبیه به جوشیدن / ریزش مایعات**

زمانی که ماده سردکننده در داخل لوله مویی جریان پیدا می کند، شما می توانید صدای جوشیدن مایعات/ریزش مایعات را بشنوید. حتی پس از آنکه کمپرسور خاموش شده باشد نیز این صدا ها ممکن است ادامه داشته باشند.

● **صدای گردش هوا**

دستگاه تهویه جریان هوایی ایجاد می کند که در نتیجه این عمل ، ممکن است صدایی به گوش برسد.

● **صدای دیفراست**

صدایی که گاهی اوقات در هنگام ذوب برفک به گوش می رسد.

● **گرمای قسمت های جانبی :**

گرمای قسمت بیرونی محصول و دور درب برای عملکرد بهتر محصول بوده و طبیعی است.

تمیز کردن و نگهداری

به دلایل بهداشتی قسمت داخلی دستگاه و نیز متعلقات داخلی آن، بایستی به صورت منظم تمیز شوند. برای اینکه دمای مواد درون فریزر تا پایان تمیز کردن دستگاه حفظ شود به روش پیشنهادی زیر عمل کرده و سپس دستگاه را تمیز نمایید:

۱- حالت سوپر فریزر را حدود ۴ ساعت قبل از تمیز کردن فعال کنید تا مواد غذایی منجمد بتوانند حفاظ سرمایی مناسبی به دور خود ایجاد کنند.

۲- مواد غذایی منجمد را برداشته، آن‌ها را در چندین لایه روزنامه بپوشانید و در مکانی خنک، مثلاً داخل کابین یخچال نگهداری کنید.

۳- در طول مدت تمیز کردن، دستگاه نباید به جریان برق متصل باشد. (خطر برق گرفتگی) پیش از تمیز کردن، دستگاه را خاموش کرده و دو شاخه را از پریز جدا کنید و یا اینکه فیوز را قطع کنید.

■ هرگز دستگاه را با تمیز کننده هایی که بخار آب از خود منتشر میکنند، تمیز نکنید. رطوبت می تواند با تجمع در اجزای الکتریکی، خطر برق گرفتگی ایجاد نماید! آب داغ می تواند به قسمت های پلاستیکی آسیب وارد نماید.

■ برای شستشوی بدنه داخلی محلولی از یک قاشق غذا خوری جوش شیرین در یک لیتر آب نیمه گرم تهیه کرده و با استفاده از یک اسفنج نرم کلیه قسمت های داخلی را شستشو دهید.

توجه!

■ از نشستن دستگاه با مواد قلیایی یا اسیدی و پودرهای شستشو خوداری کنید.
 ■ محلول های آلی می توانند به قسمت های پلاستیکی دستگاه صدمه وارد کنند. (مانند آب لیمو)
 ■ از هیچگونه تمیز کننده و اجسام زبر مانند اسکاچ یا سیم ظرف شویی استفاده نکنید.
 ۴- پس از تمیز کردن، داخل و بیرون کابین را خشک کنید و تمامی متعلقات دستگاه را مجدداً در جای خود قرار دهید.

۵- از اسپری در نزدیکی محصول استفاده نکنید، استفاده از اسپری می تواند باعث آتش سوزی یا انفجار شود.

۶- هرگز مواد فرار و یا آتش زا از قبیل بنزین، تینر، الکل و یا سایر مواد قابل اشتعال را در داخل محصول نگهداری نکنید، نگهداری هر یک از این مواد باعث انفجار می شود.

۷- در مواقعی که تصمیم دارید از دستگاه به مدت طولانی استفاده ننمائید، پس از تمیز کردن، درک ها و درب اصلی دستگاه را به حالت نیمه باز قرار دهید. این عمل از بو گرفتن کابین جلوگیری می کند.

۸- جهت تمیز کردن لاستیک دور درب (گسکت) از یک اسفنج تمیز یا دستمال نرم و یک ماده شوینده ملایم در آب گرم استفاده کنید.

۹- تجمع گرد و غبار در داخل کندانسور (لوله های سیاه رنگ پشت دستگاه) موجب افزایش مصرف انرژی می شود. حداقل سالی یک مرتبه با استفاده از یک برس و یا جارو برقی به دقت، تمیز کنید.

● لطفاً ظرفیت انجماد نشان داده شده بر روی پلاک مشخصات را رعایت کنید. ظرفیت انجماد حداکثر میزان مواد تازه ای که می توان ظرف مدت ۲۴ ساعت منجمد کرد را نشان می دهد.

● مواد غذایی که یخ آن ها آب شده و مورد فرآوری دیگری قرار نگرفته اند (مثلاً پخته نشده اند) را نمی توان تحت هیچ شرایطی برای بار دوم منجمد کرد.

● تمامی مواد غذایی بایستی پیش از انجماد به صورت عاری از هوا بسته بندی شوند تا خشک نشده و یا طعم خود را از دست ندهند و همچنین موجب خراب شدن طعم مواد غذایی منجمد دیگر نشوند.

● مواد غذایی بسته بندی شده را در داخل محفظه ها و یا کشوها قرار دهید. مواد غذایی غیر منجمد را نمی توان در تماس با مواد غذایی منجمد قرار داد در این صورت ممکن است مواد غذایی منجمد شروع به ذوب شدن کنند.

 سیستم کنترل دستگاه زمان پایان کارکرد سرمایش سریع را تشخیص داده و به صورت خودکار خاموش می کند. شما می توانید کارکرد سرمایش سریع را به صورت دستی از طریق فشار دادن مجدد دکمه سوپر پایان دهید.

● برای انجماد غیر معمول مواد غذایی (بیش از ارتفاع کشوهای فریزر)، کشوهای دستگاه به صورت منفرد قابل برداشتن هستند.

● موارد ذیل برای بسته بندی مواد غذایی منجمد حائز اهمیت می باشند :

- استفاده از کیسه های بسته بندی های پلی اتیلنی
- قوطی های حلبی مخصوص برای مواد غذایی منجمد
- فویل های آلومینیومی بسیار ضخیم و قوی

● گیره های پلاستیکی ، تسمه های لاستیکی و یا نوار چسب برای آب بندی کیسه های بسته بندی مناسب می باشند.
● کیسه های بسته بندی مواد غذایی را پیش از بستن درب آن ، از هوا خالی کنید به دلیل آنکه هوا ، خشک شدن مواد منجمد را تقویت می کند.

● بسته های مواد غذایی را به شکل مسطح در آورید ، چون اینگونه بسته ها زودتر منجمد می شوند.
● قوطی های حلبی برای نگهداری مواد غذایی منجمد را به صورت لب به لب از مایع پر نکنید زیرا مایعات در طی انجماد منبسط شده و امکان سر ریز آن ها وجود دارد.

روش انجماد بعضی از مواد غذایی در فریزر

میوه‌ها را می‌توان به سه روش منجمد نمود. قبل از انجماد به این نکته توجه کنید:

میوه‌ها را قبل از منجمد کردن خوب بشوئید و خشک کنید. میوه‌های هسته دار را از هسته جدا کنید.

۱- میوه‌ها را در سینی یا بشقاب بافاصله از هم قرار داده به مدت یک شب داخل فریزر قرار دهید تا جداگانه یخ ببندند. پس از آن در ظرف یا پاکت پلاستیکی ریخته و در فریزر نگهداری کنید. هر نوع میوه به جز موز را می‌توانید با این روش منجمد کنید.

۲- بعضی از میوه‌ها را می‌توان با مخلوط کردن شکر به آن منجمد کرد. به این ترتیب که برای هر کیلو میوه یک فنجان شکر در نظر گرفته و میوه را در شکر بغلتانید و در ظرف دردار بریزید ولی سر ظرف خالی بماند. میوه‌هایی نظیر توت، توت فرنگی، شاه‌توت، تمشک، آلبالو و گیلاس را به این روش می‌توان فریز کرد.

۳- روش دیگر اینکه می‌توانید میوه‌ها را در شربت قند متوسط یا غلیظ بریزید توجه داشته باشید که این مخلوط بایستی روی میوه‌ها را بگیرد و سر ظرف کمی خالی باشد سپس ظرف را داخل فریزر قرار داده، نگهداری کنید.

نگهداری مواد منجمد

پیش از پر کردن محفظه دستگاه با مواد غذایی، دمای داخل کابین بایستی به ۱۸- درجه سانتیگراد رسیده باشد. 

- تنها مواد غذایی بسته‌بندی شده را در دستگاه قرار دهید تا مواد غذایی خشک نشده و یا طعم خود را از دست ندهند و موجب خراب شدن طعم مواد غذایی منجمد دیگر نیز نشوند.
- لطفاً حداکثر زمان‌های نگهداری و تاریخ انقضای مصرف مواد غذایی منجمد را رعایت کنید.
- بر روی بسته‌های مواد غذایی بر چسبی حاوی اطلاعاتی نظیر تاریخ - نوع مواد غذایی و ... نصب کنید تا در هنگام مصرف و انتخاب بسته‌ها، آنهاییکه تاریخ قدیمی‌تری دارند زودتر مورد استفاده قرار گیرند و انتخاب بسته‌ها نیز به سهولت و در اسرع وقت انجام گیرد.
- بهترین عملکرد وقتی حاصل می‌شود که تقریباً از تمامی حجم مفید کابین به یکسان استفاده شود.
- از گستردن نایلون یا کاغذ بر روی طبقات یا سبدها خودداری نمایید زیرا از گردش هوا داخل کابین جلوگیری می‌کند.

قرارگیری و کارکرد طولانی مدت این محصول در شرایط هوای سرد با دمای کمتر از ۱۶° درجه سانتی‌گراد مجاز نیست، زیرا ممکن است علاوه بر آسیب رسیدن به کمپرسور و اختلال در عملکرد سیکل تبرید، باعث کارکرد کم کمپرسور و گرم شدن محفظه فریزر گردد. 

نکات مربوط به صرفه جویی در مصرف انرژی

- دستگاه را در نزدیکی شعله گازها، رادیاتورهای حرارتی و یا دیگر منابع گرمایی قرار ندهید. دمای بالای محیط موجب کارکرد طولانی تر و بیشتر کمپرسور می شود.
- جریان هوای کافی و خروجی موجود در قسمت پایینی دستگاه و در پشت دیواره دستگاه را چک نموده و از آنها مطمئن شوید. هرگز منافذ تهویه هوا را نپوشانید.
- مواد غذایی گرم را در داخل دستگاه قرار ندهید. ابتدا بگذارید با دمای محیط هم دما شوند و سپس آنها را به درون دستگاه انتقال دهید.
- درب دستگاه را برای مدت زمان طولانی باز نگذارید.
- برودت داخل کابین را بیشتر از حد لازم پایین نیاورید.
- مواد غذایی منجمد را قبل از استفاده، در داخل کابین یخچالتان قرار دهید تا یخ آنها ذوب شود. در نتیجه این عمل از سرمای حاصله از مواد غذایی منجمد برای خنک کردن داخل یخچال استفاده خواهد شد.
- همواره کندانسور موجود در پشت دستگاه را تمیز نگهدارید.
- در هنگام قطع برق سعی شود درب کابین باز نشود چرا که دمای مواد غذایی داخل کابین به حد چشمگیری افزایش می یابد.
- تا حد امکان مواد غذایی را بصورت مجزا و مطابق با نوع آنها در محفظه ها و کشوها نگهداری کنید. در نتیجه این عمل، شما مدیریت بهتری بر کشوهای فریزر داشته و از باز کردن درب برای مدت طولانی جلوگیری می کنید که منجر به صرفه جویی در مصرف انرژی می گردد.

برفک زدایی

در سیستم بدون برفک (نوفراست) انجماد مواد غذایی به گونه ای است که نگهداری مواد غذایی منجمد یا انجماد مواد غذایی تازه را بوسیله گردش هوای سرد ممکن می سازد. توسط سیستم تهویه، هوای خنک در کل کابین جابجا شده و باعث می شود که هوای خنک داخل کابین دارای نوسانات حرارتی بسیار پائینی باشد تبخیر کننده (اواپراتور) در مواقع لزوم بصورت خودکار از برفک زدوده خواهد شد. آب حاصل از برفک زدایی به بیرون از کابین هدایت شده و در موتورخانه دستگاه از طریق گرمای ایجاد شده توسط کمپرسور، تبخیر می شود. بنابراین، دستگاه و مواد غذایی منجمد آن همواره تازه و عاری از یخ خواهند بود. انجام عمل برفک زدایی بصورت دستی مورد نیاز نمی باشد.

مدت زمان نگهداری برخی از مواد غذایی در کابین یخچال یا فریزر را در جدول زیر می‌توانید مشاهده نمائید :

مدت زمان نگهداری در کابین فریزر	مدت زمان نگهداری در کابین یخچال	نوع مواد غذایی
لبنیات		
-----	روز ۵-۷	شیر تازه
-----	۱-۲ هفته	شیرپرچرب
-----	۳ تا ۵ روز	خامه
-----	روز ۷	ماست و پنیر محلی
ماه ۹	۲ هفته	کره
-----	روز ۳-۵	شیر بسته بندی که بسته بندی آن باز شده
ماه ۲	-----	بستنی
میوه جات		
ماه ۸-۱۲	روز ۷ تا ۱۰	سیب
ماه ۸-۱۲	روز ۳-۵	زرد آلو-هلو-گلابی-آلوچه-شلیل
ماه ۸-۱۲	-----	موز
ماه ۴-۶	۲ هفته	انواع مرکبات
ماه ۴-۶	روز ۳-۵	کیوی
ماه ۸-۱۲	روز ۳-۵	خربزه و هندوانه
ماه ۴-۶	روز ۲-۳	آناناس

مدت زمان نگهداری در کابین فریزر	مدت زمان نگهداری در کابین یخچال	نوع مواد غذایی
انواع گوشت		
۶-۱۲ ماه	۳-۵ روز	گوشت گاو و گوساله
۹-۱۲ ماه	۱-۲ روز	گوشت مرغ
۱۲ ماه	-----	گوشت مرغ منجمد
۳-۴ ماه	۱-۲ روز	دل و جگر مرغ
۳-۴ ماه	۱-۲ روز	گوشت پخته آب پز
۱-۶ ماه	۱-۲ روز	سوسیس
۳-۶ ماه	۱-۲ روز	انواع ماهی
سبزیجات		
۸-۱۲ ماه	۲ هفته	هویج - چغندر
۸-۱۲ ماه	۱ هفته	گوجه - کرفس - کلم - لوبیاسبز
-----	۱ هفته	کاهو
۸-۱۰ ماه	۲-۵ روز	انواع سبزیجات خام
۸-۱۲ ماه	۱-۲ روز	قارچ
۴-۶ ماه	-----	نان

مقررات و استانداردها

این دستگاه برای استفاده خانگی طراحی شده و مطابق با استانداردهای مربوطه تولید شده است. پیش بینی‌های لازم مطابق با مقررات و قوانین ایمنی استاندارد ملی ایران در تولید این دستگاه مورد توجه قرار گرفته است.

اصطلاحات فنی

● مبرد (سردکننده)

سیالاتی که برای سرد کردن مورد استفاده قرار می‌گیرند اصطلاحاً سرد کننده خوانده می‌شوند. آنها دارای نقطه جوش نسبتاً پائینی هستند، آن قدر که گرمای مواد غذایی در داخل دستگاه سردساز می‌تواند موجب جوش آمدن و یا تبخیر آنها بشود.

● سیکل تبرید (مدار سرد کننده)

سیستم چرخشی آب بندی شده که در آن ماده سرد کننده وجود دارد. مدار سرد کننده برای بیشتر قسمت‌ها از یک تبخیر کننده، کمپرسور، کندانسور و لوله کشی‌های مربوطه تشکیل شده است.

● اواپراتور (تبخیر کننده)

سرد کننده در داخل اواپراتور تبخیر می‌شود. همانند تمامی سیالات، مواد سرد کننده برای تبخیر نیاز به گرما دارند. گرما از داخل کابین دستگاه جذب شده و در نتیجه موجب خنک شدن آن می‌شود.

● کمپرسور

کمپرسور همانند یک صندوقچه کوچک می‌باشد و توسط موتور الکتریکی تغذیه شده و در پشت دستگاه (موتور خانه) مستقر است. کمپرسور مواد سرد کننده بخار شده را از داخل تبخیر کننده جذب می‌کند آنها را متراکم نموده و به‌درون کندانسور وارد می‌کند.

● کندانسور

کندانسور معمولاً بشکل شبکه می‌باشد. ماده سرد کننده متراکم شده از کمپرسور در داخل کندانسور بصورت مایع در می‌آید. بنابراین گرما آزاد می‌شود که این گرما در هوای محیط در سطح کندانسور آزاد می‌شود. کندانسور در خارج از دستگاه و معمولاً در پشت آن قرار دارد.

عیب یابی اولیه دستگاه

شاید کارکرد ناصحیح دستگاه بوسیله خطایی کوچک ایجاد شده باشد که شما می‌توانید خودتان آن را با دستورالعمل‌های ذیل تصحیح کنید.

⚠️ **اخطار** - تعمیرات بر روی دستگاه تنها توسط پرسنل آموزش دیده و مجرب انجام شود. دستکاری توسط افراد ناوارد آموزش ندیده ممکن است آسیب اساسی به دستگاه وارد کند. لطفاً در صورت نیاز با قسمت خدمات مشتری ما برای انجام امور تعمیراتی تماس بگیرید.

شرح ایراد	دلایل احتمالی	راه حل
دستگاه روشن نمی کند، نمایشگر On / Off و دما روشن نیستند.	دستگاه روشن نیست.	دستگاه را روشن کنید.
	دوشاخه به برق وصل نشده یا شل می باشد.	دوشاخه را به برق متصل کنید.
	فیوز پریده و یا معیوب است.	فیوز را چک کنید در صورت نیاز آن را تعویض کنید.
	سوکت جریان برق معیوب است.	کارکردهای ناصحیح جریان برق بایستی توسط برقکار تصحیح شوند.
	دما به درستی تنظیم نشده است.	لطفاً به بخش «تنظیم دما» مراجعه شود.
	درب به مدت طولانی باز مانده است.	تنها درب را به میزان لازم باز بگذارید.
دمای محفظه دستگاه ناکافی می باشد	ظرف مدت ۲۴ ساعت گذشته میزان زیادی از مواد غذایی گرم در داخل دستگاه قرار گرفته است.	دکمه Super Freeze (درفریزر) یا Super Cool (در یخچال) رافشار دهید.
	دستگاه نزدیک منبع گرمایی می باشد.	لطفاً به بخش «مکان نصب» مراجعه کنید.
	این حالتی معمول بوده و نقضی رخ نداده است.	لطفاً به «روشنایی داخلی» در این بخش مراجعه کنید.
در صورتیکه درب دستگاه به مدت بیش از ۴ دقیقه باز بماند، نور داخلی چشمک زده و سپس خاموش می شود.		
تجمع زیادی از یسرفک در داخل دستگاه و حتی بر روی لاستیک دور درب وجود دارد	شاید پس از جا زدن مجدد نواردر، درب به خوبی آب بندی نشده است.	به دقت آب بندی درب را با یک سشوار دستی در نقاطی که عاری از هوا نیستند گرم کنید (گرم تر از حدود ۵۰ درجه نشود). در همان زمان، آب بندی درب را با دست شکل دهید به گونه‌ای که مجدداً بصورت مناسبی آب بندی شود.
روشنایی داخلی کار نمی کند	لامپ مربوطه معیوب است.	لطفاً به قسمت « تعویض لامپ » در این بخش مراجعه شود.
صدای آب	این صدا وقتی به گوش می رسد که آب به طور اتوماتیک وارد یخساز می شود.	

شرح ایراد	دلایل احتمالی	راه حل
صدای بالای کمپرسور	افزایش ظرفیت سردسازی به دلیل زدن کلید Super Freeze و یا وارد کردن حجم زیادی از مواد تازه و یا باز بودن درب.	زمانیکه حالت Super Freeze اتوماتیک قطع شود، صدا نیز کاهش می یابد، در صورت باز بودن درب آن را ببندید.
صدای ریختن یخ	یخساز به طور اتوماتیک یخها را به داخل مخزن میریزد. اگر صدا بسیار زیاد باشد ممکن است دستگاه تراز نباشد.	
صدای ناهنجار	دستگاه تراز نیست.	پایه های جلویی را مجدداً تنظیم کنید.
	دستگاه در تماس با دیوار و یا دیگر اشیا می باشد.	دستگاه را کمی جابه جا کنید.
	قسمتی از پشت دستگاه، مثلاً یک لوله، در تماس با دیگر قسمت های دستگاه و یا دیوار می باشد.	در صورت نیاز بین لوله ها فاصله ایجاد کنید.
کمپرسور بلافاصله پس از فشار دادن دکمه Super Freeze یا Super Cool و یا پس از تغییر دادن تنظیمات دمایی شروع بکار نمی کند	این امری معمول بوده و اشکالی رخ نداده است.	کمپرسور پس از گذشت زمان کوتاهی شروع به کار می کند.
یخساز کار نمی کند	مخزن یخ خالی است. دستگاه تازه روشن شده است.	باید دمای داخل فریزر به ۱۸- رسیده باشد تا یخ ساخته شود.
	دمای فریزر به دلایلی بالا رفته است.	درجه فریزر را کاهش دهید تا سرما بیشتر شود و یخ ساخته شود.
	شیر آب اصلی باز نیست	شیر آب را باز کنید و اجازه بدهید تا یخ ساخته شود.
	یخساز خاموش است.	با دکمه های مربوط، یخساز را روشن کنید.
آب طعم و بوی بد می دهد	آب داخل مخزن مدت طولانی مانده است.	۷ لیوان از آب مخزن را دور بریزید تا آب تازه وارد مخزن شود.
	احتمال دارد دستگاه به آب سرد وصل نشده باشد.	دستگاه را به شیر آب سرد آشپزخانه وصل کنید.

خدمات مشتری

در صورتیکه در این دستورالعمل نمی‌توانید راه حلی برای برطرف کردن کارکرد ناصحیح دستگاه خود بیابید، لطفاً با قسمت خدمات مشتری ما تماس حاصل بگیرید. آدرس و شماره تلفن‌ها در برگه ضمیمه تحت عنوان لیست نمایندگان مجاز خدمات پس از فروش ارائه شده است.

انتخاب سفارش صحیح، تعویض قطعات یا سایر خدمات می‌تواند موجب صرفه جویی در هزینه‌های مربوط به ایاب ذهاب و دیگر هزینه‌ها شود. به همین دلیل همواره اطلاعات ذیل را در مورد دستگاه خود ارائه دهید:

	نام دستگاه
	مدل دستگاه
	شماره سریال

این اطلاعات را می‌توانید در پلاک مشخصات موجود در داخل کابین دستگاه بیابید. توصیه می‌شود که شما این اطلاعات را در محل‌های فوق وارد نمائید تا در صورت نیاز به سهولت در دسترس باشند.



